

FLEXSON

SONOS ACCESSORIES

ZUBEHÖR FÜR SONOS

flexibel, präzise, individuell



Designed for SONOS users



ERLEBE NEUE SPHÄREN

INHALT

SONOS PLAY:1 LÖSUNGEN 4

Wandhalterungen und Standfüße, um Deinen kleinsten SONOS Lautsprecher perfekt für Musik und Surround zu positionieren

SONOS PLAY:3 LÖSUNGEN 6

Halterungen und Standfüße mit perfekter Schwenk- und Neigefähigkeit

SONOS PLAY:5 LÖSUNGEN 8

Wandhalterungen und Standfüße, um Deinen größten SONOS Lautsprecher perfekt in Szene zu setzen

NEU! COLOURPLAY SKINS 10

Gib Deinem SONOS PLAY:1, PLAY:3 und PLAY:5 Lautsprecher ein neues Aussehen mit den einzigartigen COLOURPLAY-Folien - in fünf tollen Farben

SONOS PLAYBAR TV-HALTERUNG 12

Befestige Deine SONOS PLAYBAR an eine bewegliche TV-Halterung – jetzt bewegt sich der Sound mit dem Fernseher

SONOS SUB WANDHALTERUNG 13

Aus dem Weg! Bring Deinen Bass-Giganten an die Wand und genieße bodenlos die gewaltige Bass-Performance des SONOS SUB

TECHNISCHE DATEN: PLAY 14

Wandhalterungen und Standfüße
Alle Zahlen und Fakten zu Flexsons SONOS PLAY:1, PLAY:3; PLAY:5 Lösungen – finde die Passende für Dich!

TECHNISCHE DATEN: HALTERUNGEN 16

Alle Details zu den innovativen Flexson Lösungen für SONOS PLAYBAR, SUB, CONNECT, CONNECT AMP und BRIDGE

LIEFERUMFANG 18

Hier siehst Du, was Du bekommst, wenn Du ein Flexson-Produkt kaufst

DER FLEXSON VORTEIL

- In England entwickelte Präzisionsprodukte
- Perfekt an die SONOS-Produkte angeglichenes Design
- Fortschrittliche Schwenk-Neige-Funktionalität
- Schnell und einfach zu montieren
- Clevere Kabelhandhabung
- Perfekt auf die SONOS Produkte abgestimmte Farbe
- Entdecke mehr auf Flexson.com

FLEXSON

SONOS ACCESSORIES

SEITE 4

SONOS PLAY:1 LÖSUNGEN
MASSGEFERTIGTE WANDHALTERUNGEN UND STANDFÜSSE FÜR DAS JÜNGSTE MITGLIED DER SONOS-FAMILIE

SEITE 8

SONOS PLAY:5 LÖSUNGEN
SPARE PLATZ, INDEM DU DEINE MUSIK PERFEKT PLATZIERST

Vorstellung

COLOURPLAY
Farbe für Deine SONOS-Lautsprecher

SEITE 10

PLAY:1, PLAY:3 & PLAY:5 SKINS
IN FÜNF TOLLEN FARBEN
PLAY:1, PLAY:3, PLAY:5
BRING EINEN KLECKS FARBE INS SPIEL



PLATZIERE DEINE SONOS PLAY:1
SO IDEAL, DASS SIE TOLL
AUSSEHEN – UND TOLL KLINGEN

FLEXSON FÜR PLAY:1

MASSGEFERTIGTES ZUBEHÖR FÜR DEN KLEINSTEN SONOS LAUTSPRECHER

Der SONOS PLAY:1 ist der jüngste Superstar der SONOS Familie und bietet eine erstaunliche Performance, trotz seiner kleinen jedoch perfekten Maße.

Dank der Flexson maßgefertigten Wandhalterungen und Standfüße kannst Du SONOS PLAY:1

Lautsprecher am idealen Standort anbringen und dort großartig klingen und aussehen lassen!

„Designed by SONOS users for SONOS users“

Flexson PLAY:1 Wandhalterungen und Standfüße sind in UK entworfen, entwickelt und hergestellt, um Größe, Style und Farbe des neuen SONOS Lautsprechers perfekt zu entsprechen.

Sämtliche Flexson Produkte werden aus hochwertigem Stahl hergestellt, ermöglichen eine dezente Kabelführung, einfache Montage und flexible Aufstellung.

Die Bodenplatten der Standfüße wurden beispielsweise so entworfen, dass sie problemlos unter ein Sofa geschoben werden können – optimal, falls Du Deine Lautsprecher in einer Surround-Sound Kombination mit SONOS PLAYBAR und SUB verwendest

**SOLL DEIN
PLAY:1
BUNTER WERDEN?**

**LET'S COLOURPLAY!
SIEHE SEITE 10**



FLEXSON PLAY:1 WANDHALTERUNGEN UND STANDFÜSSE ERLAUBEN PERFEKTE POSITIONIERUNG SOWOHL FÜR SINGLE ALS AUCH STEREO SOUND SETUPS



PLAY 1
➤ Wandhalterungen & Standfüße
➤ Schwarz & Weiß



FLEXSON PLAY:3 STANDFÜSSE
UND WANDHALTERUNGEN
SIND PERFECT AUF DEN
LAUTSPRECHER ABGESTIMMT

FLEXSON FÜR PLAY:3

EGAL WIE DU DEINEN PLAY:3 PLATZIEREN MÖCHTEST – FLEXSON BIETET DIR ALLE MÖGLICHKEITEN

Dank seiner Vielseitigkeit ist der SONOS PLAY:3 einer der beliebtesten Lautsprecher in der SONOS-Familie. Die maßgeschneiderten Flexson PLAY:3 Wandhalterungen und Standfüße erweitern und ergänzen diese Flexibilität.

„Designed by SONOS users for SONOS users“

Flexson PLAY:3 Wandhalterungen und Standfüße sind in UK entworfen, entwickelt und hergestellt, um Größe, Style und Farbe des

beliebten SONOS Lautsprechers perfekt zu entsprechen.

Sämtliche Flexson Produkte werden aus hochwertigem Stahl hergestellt, ermöglichen eine dezente Kabelführung, einfache Montage und flexible Aufstellung.

Durch die fortschrittliche Schwenk-Neige-Funktionalität der Flexson PLAY:3 Wandhalterung holst Du das Maximum an Flexibilität aus der vertikal oder horizontal Positionierung Deines

SONOS PLAY:3. Egal ob Du Musik hörst, oder Deinen PLAY:3 als Surround-Lautsprecher einsetzt.

SOLL DEIN
PLAY:3
BUNTER WERDEN?

LET'S COLOURPLAY!
SIEHE SEITE 10

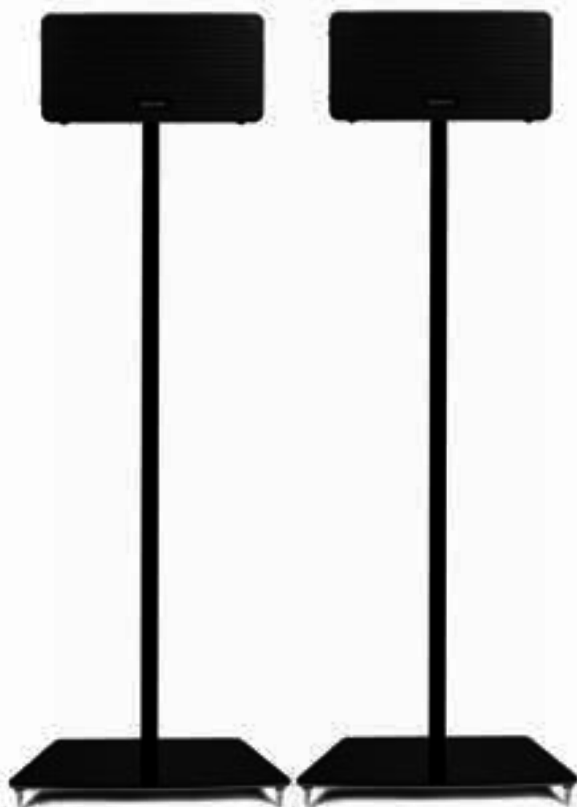

PLAY:3 LAUTSPRECHER
KÖNNEN VERTIKAL ODER
HORIZONTAL EINGESETZT
WERDEN – FLEXSON IST
EBENSO FLEXIBEL.



PLAY 3
› Wandhalterungen & Standfüße
› Schwarz & Weiß



FLEXSON FÜR PLAY:5 **NEW**

ERWECKE DEINEN PLAY:5 ZUM LEBEN

Genieße den raumerfüllenden Sound des großen SONOS PLAY:5 Lautsprechers, ohne dass er zu viel Platz einnimmt.

Flexson PLAY:5 Wandhalterungen und Standfüße sind maßgefertigt und perfekt auf den größten SONOS-Lautsprecher abgestimmt. Genau wie den PLAY:5, gibt es die Halterungen in Schwarz und Weiß – alles passt perfekt zusammen.

Sämtliche Flexson Produkte werden aus hochwertigem Stahl hergestellt, ermöglichen eine

dezenste, einfache Montage und flexible Aufstellung, so dass Du den erstklassigen Sound genau ausrichten und dort abspielen kannst, wo Du ihn haben möchtest.

Im großen SONOS-Lautsprecher schlummert eine Menge Klangpotential!

Flexson hilft Dir, das Beste aus Deinem PLAY:5 rauszuholen.

Durch die neue, ideale Hörposition hörst Du, was der PLAY:5 wirklich kann!

SOLL DEIN
PLAY:5
BUNTER WERDEN?

LET'S COLOURPLAY!
SIEHE SEITE 10



BESSERES ZUBEHÖR
BEDEUTET BESSERER SOUND
– HOLE DAS MAXIMUM
AUS DEINEM SONOS-
LAUTSPRECHER



PLAY 5
➤ Wandhalterungen & Standfüße
➤ Schwarz & Weiß

COLOURPLAY

Farbe für Deine SONOS-Lautsprecher

Möchtest Du einen Spritzer Farbe auf das schwarze oder weiße Gehäuse Deines SONOS PLAY:1, PLAY:3 oder PLAY:5 bringen?

Dann bist Du bereit für ColourPLAY!

Mit den fünf poppigen ColourPLAY Farben und den zwei Basisfarben der SONOS-Lautsprecher, kannst du 10 neue Farbkombinationen erschaffen – ganz individuell nach Deinem Geschmack.

Bevorzugst Du einen nautischen Touch in Deinem Badezimmer?

Dann wird Dir Dein weißer SONOS PLAY:1 mit ColourPLAY in Cobalt Blue gefallen.

Möchtest Du einen dramatischen „Gothic-Effekt“?

Dann kombiniere einen schwarzen PLAY:5 mit ColourPLAY in Imperial Purple.

Oder hol Dir ein bisschen Sonne in die Wohnung – mit ColourPLAY Sunflower Yellow auf Weiß.

ColourPLAY wird in Europa aus hochwertigstem Vinyl hergestellt. Alle Folien werden präzise an den jeweiligen SONOS Lautsprecher angepasst.

Dabei ist die Handhabung wirklich einfach: Du ziehst die ColourPLAY-Folie vom Träger ab und platzierst sie auf Deinem SONOS Lautsprecher. Du kannst sogar noch ein wenig die Position verändern, da erst nach dem leichten Verstreichen die Folie fest sitzt.

Und was passiert, wenn Du Lust auf eine andere Farbe hast?

Kein Problem: ColourPLAY lässt sich rückstandlos entfernen.

Entdecke mehr auf Flexson.de und in den „How To“ Videos auf YouTube.

Leicht aufzubringen. Leicht zu entfernen



Schutzfolie ablösen

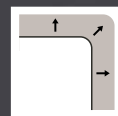

Ausrichten



Andrücken



ColourPLAY startet mit fünf poppigen Farben



Candy Pink Glanz



Sunflower Yellow Glanz



Racing Red Glanz



Cobalt Blue Glanz



Imperial Purple Matt

„Möchtest Du einen Spritzer Farbe auf das schwarze oder weiße Gehäuses Deines SONOS PLAY:1, PLAY:3 oder PLAY:5 bringen? Dann bist Du bereit für ColourPLAY!“



NEW

COLOURPLAY

Farbe für Deine SONOS-Lautsprecher

FÜR PLAY:1

Fünf Farben für
10 faszinierende
Kombinationen



COLOURPLAY

Farbe für Deine SONOS-Lautsprecher

FÜR PLAY:3

Fünf Farben für
10 faszinierende
Kombinationen



COLOURPLAY

Farbe für Deine SONOS-Lautsprecher

FOR PLAY:5

Fünf Farben für
10 faszinierende
Kombinationen



COLOURPLAY IN WENIGEN MINUTEN!

Schau Dir das step-by-step ColourPLAY-Video an

YouTube





SOUND, DER DICH VERFOLGT – BODENLOSE BASSGEWALT

Die SONOS PLAYBAR eröffnet eine neue Dimension bei TV- und Film-Genuss. Außerdem bringt sie die gesamten Vorteile der Drahtlos-Musik an den Ort, an dem Du wahrscheinlich die meiste Zeit verbringst – an Deinen Fernseher.

Damit Du den perfekten Sound auch immer aus der richtigen Richtung hörst, gibt es die Flexson PLAYBAR Halterung für bewegliche TV-Montagen.

Die Flexson PLAYBAR Halterung wurde so entwickelt, dass sie einfach an die vorhandene Neig-

Schwenkhalterung des Fernsehers befestigt wird und der PLAYBAR dabei sicheren Halt gibt. So folgt die PLAYBAR dem Bild, wenn Du den Fernseher bewegst.

Der SONOS SUB fügt Deiner Musik, TV und Filmen gewaltigen Bass hinzu und untermauert die Leistung der PLAY Lautsprecher und der PLAYBAR.

Dieses Basswunder muss nicht unbedingt Platz auf dem Boden verschwenden: mit der Flexson SUB Halterung kannst Du ihn, ohne

seinen beeindruckenden Sound zu beeinträchtigen, über Teppichböden, Fußleisten und weiteres anheben. Wie alle Flexson Produkte ist auch die SUB Halterung perfekt abgestimmt und einfach anzubringen.



BILD UND TON SYNCHRON –
SOUND, WOHIN MAN SIEHT



PLAY:1 WANDHALTERUNG

AUSFÜHRUNG

Schwenkbar (Wandabstand 23mm)

NEIGBEREICH

–

SCHWENKBEREICH

Links 45° / Rechts 45°

AUSRICHTUNG

Vertikal

FARBE

Schwarz ● Weiß ○

ABMESSUNGEN

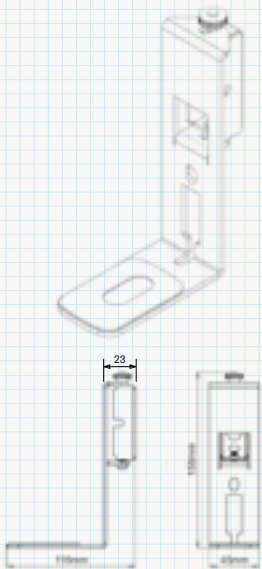

POSITIONIERUNG

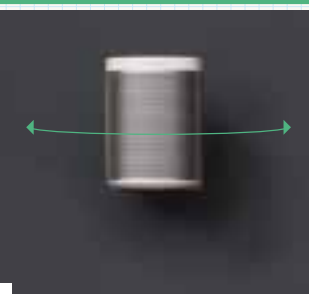

PLAY:1 STANDFUSS

AUSFÜHRUNG

Fest (807mm bis zur Unterseite des Lautsprechers)

NEIGBEREICH

–

SCHWENKBEREICH

–

AUSRICHTUNG

Vertikal

FARBE

Schwarz ● Weiß ○

ABMESSUNGEN

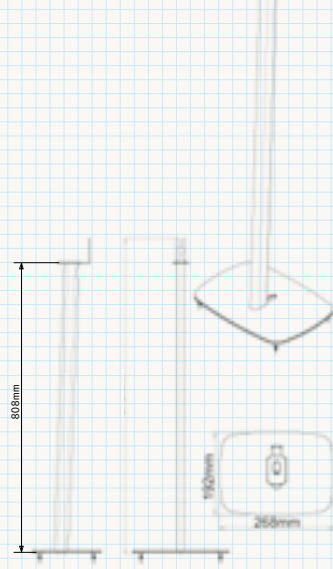

POSITIONIERUNG



PLAY:3 WANDHALTERUNG

AUSFÜHRUNG

Schwenkbar (Wandabstand 91mm)

NEIGBEREICH

Runter 250° / Rauf 50°

SCHWENKBEREICH

Links 50° / Rechts 50°

AUSRICHTUNG

Vertikal / Horizontal

FARBE

Schwarz ● Weiß ○

ABMESSUNGEN

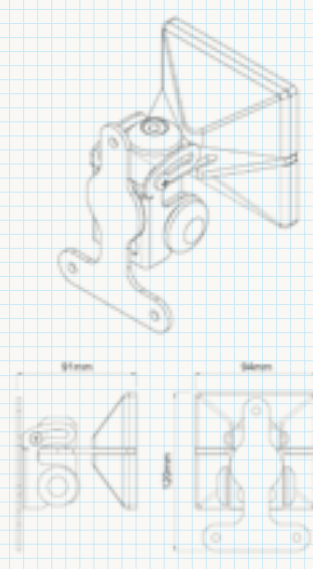

POSITIONIERUNG

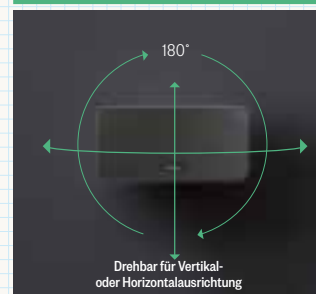

PLAY:3 STANDFUSS

AUSFÜHRUNG

Fest (819mm bis zur Unterseite des Lautsprechers)

NEIGBEREICH

–

SCHWENKBEREICH

–

AUSRICHTUNG

Vertikal / Horizontal

FARBE

Schwarz ● Weiß ○

ABMESSUNGEN

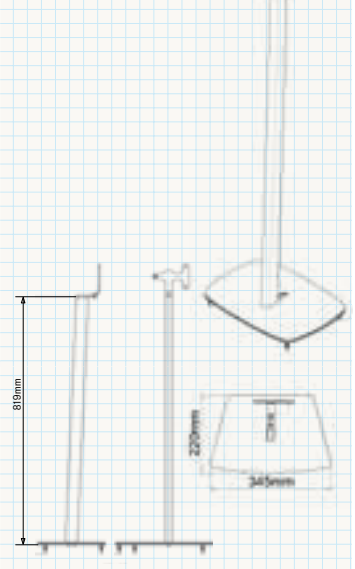

POSITIONIERUNG





PLAY:5 WANDHALTERUNG

AUSFÜHRUNG

Schwenkbar (Wandabstand 89mm)

NEIGBEREICH

Runter 25° / Rauf 5°

SCHWENKBEREICH

50° Links / 50° Rechts

AUSRICHTUNG

Horizontal

FARBE

Schwarz ● Weiß ○

ABMESSUNGEN

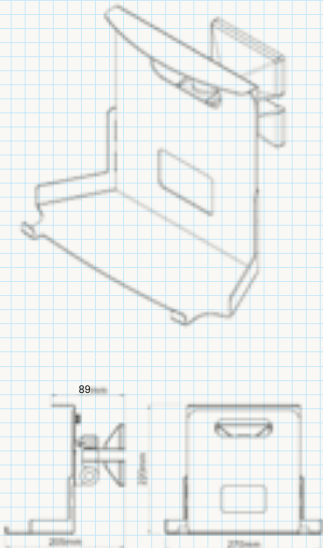

POSITIONIERUNG



Sicherer Halt durch obere Platte



PLAY:5 STANDFUSS

AUSFÜHRUNG

Fest (735mm bis zur Unterseite des Lautsprechers)

NEIGBEREICH

–

SCHWENKBEREICH

–

AUSRICHTUNG

Fest

FARBE

Schwarz ● Weiß ○

ABMESSUNGEN

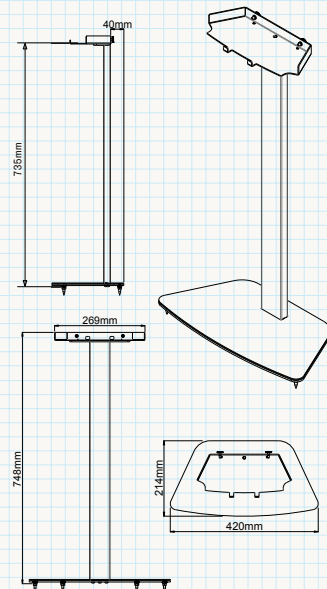

POSITIONIERUNG





SUB HALTERUNG

AUSFÜHRUNG
Wandanliegend

NEIGBEREICH
-

SCHWENKBEREICH
-

AUSRICHTUNG
Fest

FARBE
Schwarz ●

ABMESSUNGEN

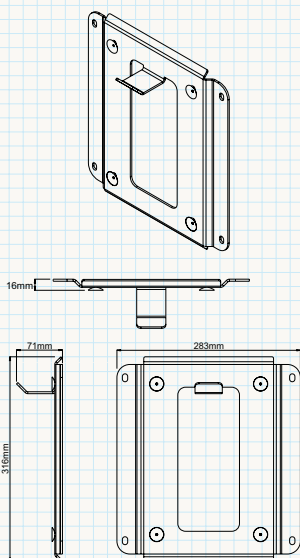

POSITIONIERUNG



Sicherer Halt für Subwoofer
Gummi-Saugpads vermeiden Vibrationen



BRIDGE HALTERUNG

AUSFÜHRUNG
Wandanliegend

NEIGBEREICH
-

SCHWENKBEREICH
-

AUSRICHTUNG
0° / 90° / 180°

FARBE
Weiß ○

ABMESSUNGEN

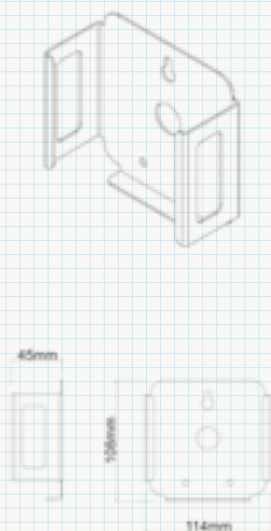

POSITIONIERUNG



Optimale Kabelposition



CONNECT HALTERUNG

AUSFÜHRUNG
Wandanliegend

NEIGBEREICH
-

SCHWENKBEREICH
-

AUSRICHTUNG
0° / 180°

FARBE
Weiß ○

ABMESSUNGEN

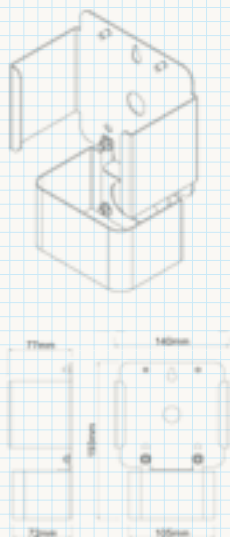

POSITIONIERUNG



Kann mit Kabel von oben oder unten montiert werden. Optionale Kabelabdeckung.



CONNECT:AMP HALTERUNG

AUSFÜHRUNG
Wandanliegend

NEIGBEREICH
-

SCHWENKBEREICH
-

AUSRICHTUNG
0° / 180°

FARBE
Weiß ○

ABMESSUNGEN

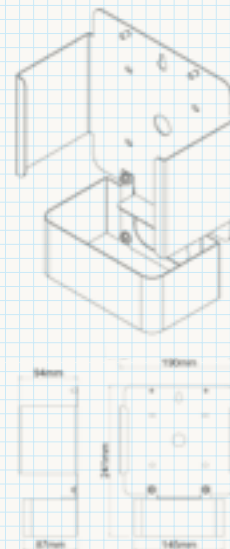

POSITIONIERUNG



Kann mit Kabel von oben oder unten montiert werden. Optionale Kabelabdeckung.



PLAYBAR HALTERUNG

AUSFÜHRUNG

TV-mitführend

NEIGBEREICH

—

SCHWENKBEREICH

Wie TV

AUSRICHTUNG

Horizontal

FARBE

Schwarz ●

ABMESSUNGEN

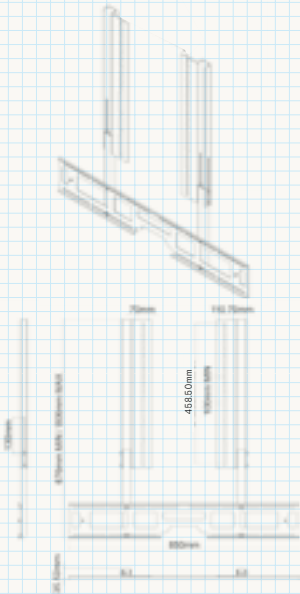

POSITIONIERUNG



Bewegt sich mit dem TV



PLAY:1
PAKET
STANDFUSS



PLAY:3
PAKET
STANDFUSS



PLAY:1
PAKET
WANDHALTERUNG



PLAY:3
PAKET
WANDHALTERUNG



PLAY:5
PAKET
WANDHALTERUNG

PLAY:1
STANDFUSS

PLAY:1
WANDHALTERUNG

PLAY:3
STANDFUSS

PLAY:3
WANDHALTERUNG

PLAY:5
STANDFUSS

PLAY:5
WANDHALTERUNG

EINZELKARTONS
WEISS

SUB
WANDHALTERUNG

EINZELKARTONS
WEISS

BRIDGE
WANDHALTERUNG

EINZELKARTONS
WEISS

CONNECT
WANDHALTERUNG

EINZELKARTONS
WEISS

CONNECT AMP
WANDHALTERUNG

EINZELKARTONS
WEISS

PLAYBAR
WANDHALTERUNG

Brauchst Du mehr Info? Schick uns eine E-Mail! flexson@peditec.com

INHALT	CU PRODUKT CODE	EAN NUMMER	KARTONS	PALETTEN
BODENPLATTE SÄULE MIT HALTERUNG SPIKES (4 STK.) GEL PAD (4 STK.) BOLZEN FÜR LS (1 STK.)	WEISS: FLXPLAY1FSW1 (1 STK.)	700613994702	4	100
	FLXPLAY1FSW2 (2 STK.)	700613994689	4	80
	SCHWARZ: FLXPLAY1FSB1 (1 STK.)	700613994696	4	100
	FLXPLAY1FSB2 (2 STK.)	700613994672	4	80
HALTERUNG HALTERUNG LS-SCHRAUBE (1 STK.) RÄNDELSCHRAUBE (1 STK.)	WEISS: FLXPLAY1W1 (1 STK.)	700613994726	6	1008
	FLXPLAY1W2 (2 STK.)	700613994665	6	1008
	SCHWARZ: FLXPLAY1B1 (1 STK.)	700613994719	6	1008
	FLXPLAY1B2 (2 STK.)	700613994658	6	1008
BODENPLATTE / SÄULE LS-HALTERUNGEN (H/V) M6 X 20 HALBRUNDKOPF (2 STK.) M6 X 16 SENKKOPF (2 STK.) M6 MUTTER/ M6 SPIKES (JE 4 STK.) GEL PAD (4 STK.) BOLZEN FÜR LS (1 STK.) SPREIZNIET (2 STK.) SELBSTHAFTENDER CLIP (1 STK.)	WEISS: FLXPLAY3FSW	639713328110	4	64
	SCHWARZ: FLXPLAY3FSB	639713328103	4	64
	WEISS: FLXPLAY3W	639713328080	8	640
	SCHWARZ: FLXPLAY3B	639713328097	8	640
BODENPLATTE SÄULE MIT HALTERUNG SPIKES (4 STK.) GEL PAD (4 STK.) SICHERHEITSSCHRAUBE (2 STK.)	WEISS: FLXP5FS1011	799441549581	4	48
	SCHWARZ: FLXP5FS1021	799441549598	4	48
	WEISS: FLXPLAY5W	639713328066	4	112
	SCHWARZ: FLXPLAY5B	639713328073	4	112
HALTERUNG	SCHWARZ: FLXSUBB	639713328127	4	288
HALTERUNG	WEISS: FLXBRIDGEW	713757716628	6	1500
HALTERUNG / FLANSCHMUTTER (4 STK.) KABELABDECKUNG	WEISS: FLXCONNECTW	713757716727	4	708
HALTERUNG / FLANSCHMUTTER (4 STK.) KABELABDECKUNG	WEISS: FLXCONAMPW	713757716826	4	288
HALTERUNG BEFESTIGUNGSSATZ	SCHWARZ: FLXPBT1021	799441549604	4	48



FLEXSON

SONOS ACCESSORIES

See Flexson in action on YouTube

Inhaltlich Verantwortlich / Herausgeber:



Peditec GmbH
Schwesterstr. 24-26
42285 Wuppertal
Tel.: +49-202-24809-0, Fax.: -33
flexson@peditec.com
www.peditec.com

Sämtlich genannte Markennamen, Warenzeichen und Firmennamen, insbesondere SONOS, sind Eigentum der jeweiligen Inhaber.
Die Nennung dieser dient lediglich als Hinweis auf die Bestimmung des Einsatzzwecks der Flexson Produkte.

SONOS, The wireless HiFi System, PLAY:1, PLAY:3, PLAY:5 und alle anderen SONOS Produktnamen und Logos sind Marken oder eingetragene Marken von SONOS Inc. Flexson ist nicht mit SONOS inc. verbunden.

Technische Angaben und Abbildungen im Druckerzeugnis sind nicht bindend.