

■ SPECTRAL

Smart furniture

N° 2 2015

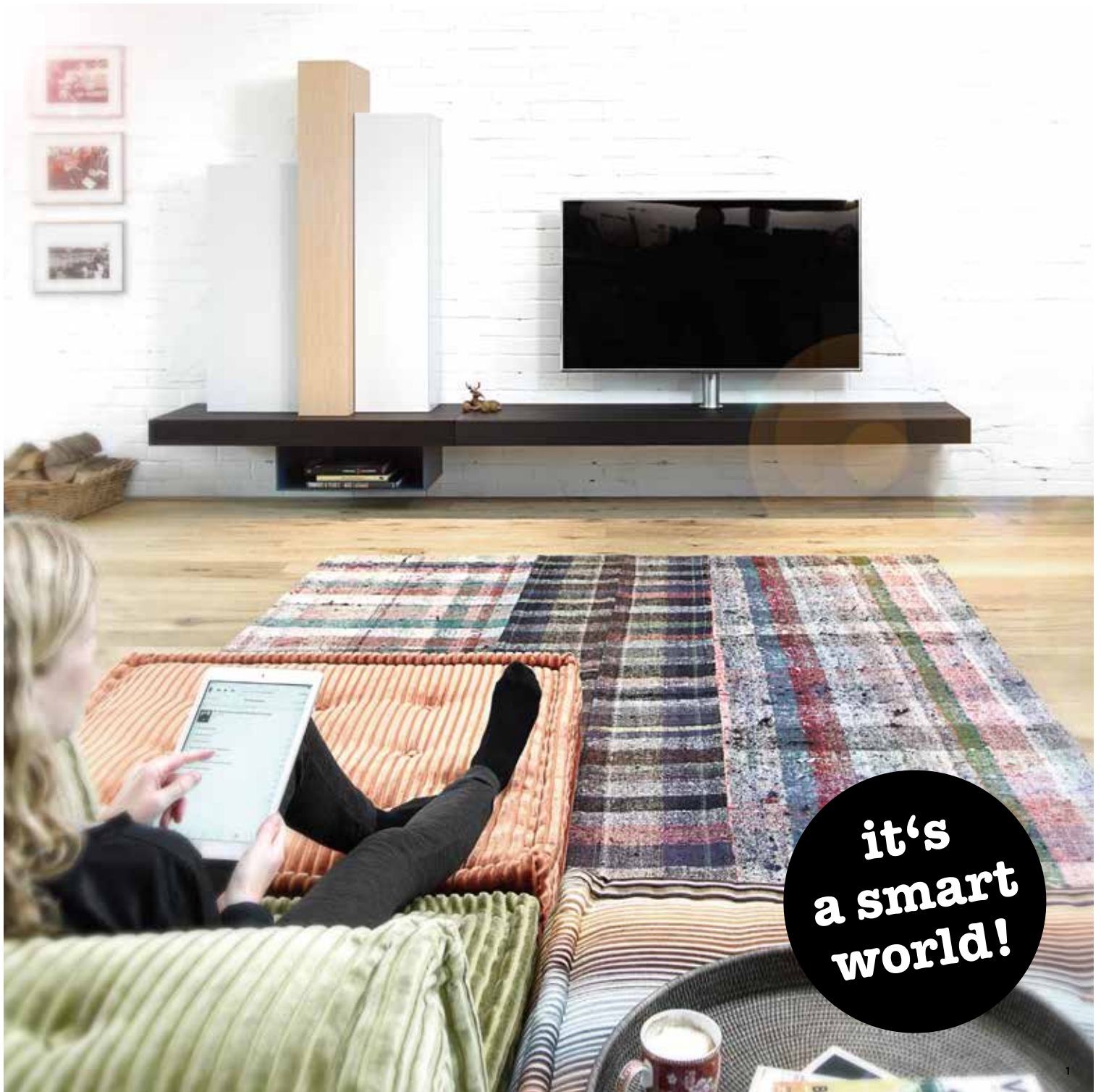

**it's
a smart
world!**

MÖBEL, DIE MEHR KÖNNEN ALS NUR KLAPPE AUF UND ZU.

Inhalt

TWENTY	12-35
SCALA	36-51
COCOON	52-67
BRICK	68-79
DISC	80-87
MUSIC BOX	88-91
COCKPIT	92-93
TRAY	94-95
HIGH-END	96-97
CLASSICS	98-101
AMENO	102-103
CATENA	104-105
Zubehör	106-107
Docks + Soundsysteme	108-109
Qualität	110-111
Farben	112-113

**it's
a smart
world!**

Die Welt wird smart.

Ihr Möbel auch

Mit innovativen Lösungen wie integrierten Soundsystemen, versteckten Kabelführungen und Projektor-Schubladen hat sich SPECTRAL über viele Jahre hinweg einen Namen gemacht. Unter dem Motto »SPECTRAL macht Technik unsichtbar« sorgen wir seitdem für aufgeräumte Wohnzimmer mit unterhaltsamer Technik.



Mittlerweile sehen wir uns neuen Herausforderungen gegenüber: Waren Informationstechnologie, Unterhaltungselektronik und Telekommunikation noch vor wenigen Jahren voneinander unabhängige Bereiche, so sind sie heute – Smartphone sei Dank – nicht mehr voneinander zu trennen:

Man schreibt E-Mails, surft im Internet, schaut Filme, macht Fotos, hört Musik, verschickt Messages und telefoniert – und das alles mit einem Gerät.

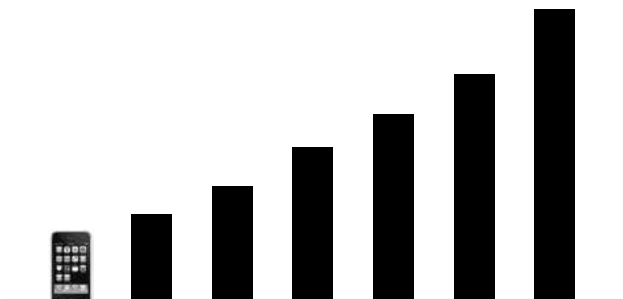

Die Verbreitung von Smartphones seit Vorstellung des iPhone in 2007

Doch so smart die neuen Phones und Tablets auch sind, sie haben einen entscheidenden Nachteil: Während wir uns unterwegs mit der begrenzten Bildgröße und Tonqualität von Mobilgeräten zufrieden geben, sind wir zu Hause deutlich anspruchsvoller.



Von unserem Sofa aus möchten wir Musik in voller Qualität und Lautstärke genießen, Fotos als Slideshow auf dem Fernseher abspielen und Filme aus dem Netz oder aus der Cloud in HD auf den TV streamen.



Wir bei SPECTRAL haben es uns zur Mission gemacht, diese digitale Welt in ein attraktives Wohnumfeld zu integrieren. Analog zu Smartphone und Smart TV entwickeln wir »Smart furnitures« – elegante Wohnmöbel mit intelligenten Zusatzfunktionen.

SHIE

»Smart furnitures« von SPECTRAL bringen
»Home« und »Entertainment« zusammen:

Die Frau freut sich über ein elegantes Zuhause
mit reichlich Stauraum und Dekofläche.
Der Mann freut sich über Unterhaltung der Spitzenklasse.

Frau + Mann

sind wie

Home + Entertainment

Sie wünscht sich

Er wünscht sich

Ein pflegeleichtes Möbel + Ein zukunftssicheres Möbel

Sie wünscht sich

Er wünscht sich

Platz für Deko + Platz für Technik

Sie wünscht sich

Er wünscht sich

Unsichtbare Lautsprecher + Leistungsstarke Lautsprecher

Sie wünscht sich

Er wünscht sich

Aktuelle Farben + Aktuelles Equipment

Sie wünscht sich

Er wünscht sich

Einfach bedienbare Technik + Einfach die neueste Technik

Sie wünscht sich

Er wünscht sich

Wunderschöne Optik + Wunderschöne Akustik

Unsere Möbel sind beides

■ SPECTRAL
Smart furniture

Smarte Lösungen.

Für ein smartes Zuhause

Versteckte Lautsprecher und Kabel für ein aufgeräumtes Wohnzimmer.

Das Technik-Chaos, das in vielen Wohnzimmern herrscht, macht uns einfach sprachlos: herumstehende Lautsprecher, meterweise Kabel, fünf verschiedene Fernbedienungen und nicht selten noch ein herumliegendes Mobilgerät mit zugehörigem Ladekabel. Mit den »Smart furnitures« von Spectral kommt endlich Ordnung ins Wohnzimmer: Die Lautsprecher sind unsichtbar im Möbel integriert. Die Kabel verstecken sich ebenfalls dort. Aus vielen Fernbedienungen wird eine einzige. iPhone oder iPad bekommen auf Wunsch einen festen Lade- und Abspielplatz. Und dank eines Infrarot-Link-Systems können Sie Ihre Geräte auch bei geschlossenen Möbelklappen steuern.



Lautsprecher, Subwoofer und Kabel ohne Ende



Lautsprecher und Subwoofer integriert, keine Kabel



Unsichtbar integriertes Lautsprecher-System hinter stoffbespannter Klappe

Erstklassige Soundsysteme für eine beeindruckende Heimkino-Atmosphäre.

Unsere unsichtbar im Möbel versteckten Soundsysteme werden von Deutschlands führendem Lautsprecher-Hersteller Canton gefertigt. Die leistungsstarken Systeme verfügen über einen integrierten Subwoofer und digitalen Surround-Receiver und liefern je nach Wunsch beeindruckenden Virtual Surround Sound oder klangstarken Stereo-Sound.



Eine einzige Fernbedienung für Fernseher und Soundsystem.

Alle neuen Soundsysteme von Spectral sind mit einer IR-Lernfunktion ausgestattet. Sie benötigen also keine zusätzliche Fernbedienung oder komplizierte Universalfernbedienung, sondern können Ihr Soundsystem mit Ihrer gewohnten TV-Fernbedienung steuern





Jede Menge Stauraum für Schönes und Nützliches.

Dank der kompakten Integration von Technik bieten Ihnen die Möbel von Spectral jede Menge zusätzlichen Platz für Bücher, Vasen, Pflanzen und andere Deko-Gegenstände. Alles, was nicht gesehen oder vor Staub geschützt werden soll, versteckt sich hinter einer Tür, Klappe oder Schublade.

Kabellose Übertragung von Inhalten per iPhone und iPad.

Machen Sie es sich auf Ihrem Sofa bequem und schicken Sie sämtliche Inhalte wie Bilder, Songs und Videos wireless von Ihrem Mobilgerät auf den Fernseher und das Soundsystem.

Für noch mehr Entertainment sorgt ein passender Media Player.



Passend zu Ihrem Möbel gibt es elegante Beistelltische



**ALL
YOU
NEED
IS**



Internet



Smartphone oder Tablet

iPhone oder iPad oder andere



Fernseher + Media Player

z.B. Apple TV



■ **SPECTRAL**
Smart furniture

Eine Gesamtlösung. Unendliche Möglichkeiten.

Mit der Kombination aus Mobilgerät, Fernseher, Media Player und Spectral Smart furniture bieten sich Ihnen alle Möglichkeiten moderner Unterhaltung:

Mit Ihrem iPhone oder iPad können Sie alle Bilder, Musik oder Videos kabellos per Streaming an den TV und das Soundsystem übertragen. Über das Internet haben Sie Zugriff auf YouTube und alle Video- und Musik-Onlinedienste. Mit einem optionalen Blu-ray-Player können Sie zudem all Ihre alten CDs/DVDs und neuen Blu-rays abspielen.



TWENTY



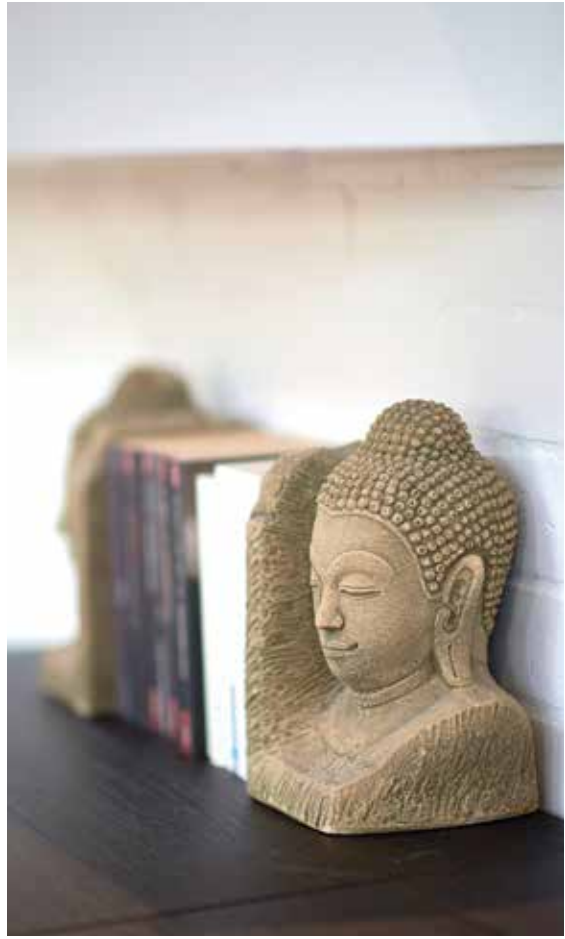



TWP02

TWENTY ist alles in einem.

PLATZ FÜR DIE SCHÖNEN DINGE UND GENÜGEND STAU-RAUM.
ALLES WAS WIR NICHT SEHEN WOLLEN, BLEIBT IM VERBORGENEN.

Ein bisschen Kunst im Regal, die Lieblingsbücher immer im Blick.
Viel Stauraum nach oben, ein bisschen in der Horizontalen.
Und alles schön schwebend, die Hängeschränke individuell angeordnet.
Was man nicht alles macht, wenn man die Möglichkeit dazu hat ...



TWENTY







TWP06

Raum für Geschirr und Deko. Unsichtbare Lautsprecher. **Keine herumliegenden Kabel.**

FÜR ALLE, DIE LAUTSPRECHER LIEBER HÖREN, STATT SEHEN.

Bei TWENTY sind die Lautsprecher unsichtbar im Möbel integriert.
Ganz ohne herumliegende Kabel erzeugen sie einen unvergleichlich satten Raumklang.

Und der Verstärker und der Subwoofer?

Der Verstärker und der Subwoofer sind im Soundsystem integriert.
Also ebenfalls völlig unsichtbar.

DAS SOUNDSYSTEM XTA1

Breit, schwarz, stark. Das mit weniger als 7 cm sensationell flache 2.1 Virtual Surround System XTA1 punktet trotz seiner geringen Höhe mit unglaublich sonoren Bässen. Neben dem Surround-Modus überzeugt das System auch im Stereo-Modus. Ausgenommen praktisch ist die Möglichkeit, Musik direkt vom Smartphone via Bluetooth abzuspielen.

TWENTY ist easy.

TWENTY IST EIN PURISTISCHES, EINFACH ZU KONFIGURIERENDES
KASTENMÖBELPROGRAMM. ES VERZICHTET AUF ALLES,
WAS DIE MÖBELPLANUNG UND DAS LEBEN KOMPLIZIERT MACHT.

Dank eines Rastermaßes von 20 cm wird Möbelplanung bei TWENTY zum Kinderspiel.
Wie beim Spielklassiker Tetris werden die hochformatigen, querformatigen und
quadratischen Kastelemente einfach links und rechts aneinandergereiht oder über-
einander gestapelt. Da die Elemente immer bündig abschließen, ist TWENTY jederzeit
um zusätzliche Möbelemente erweiterbar.





TWP03

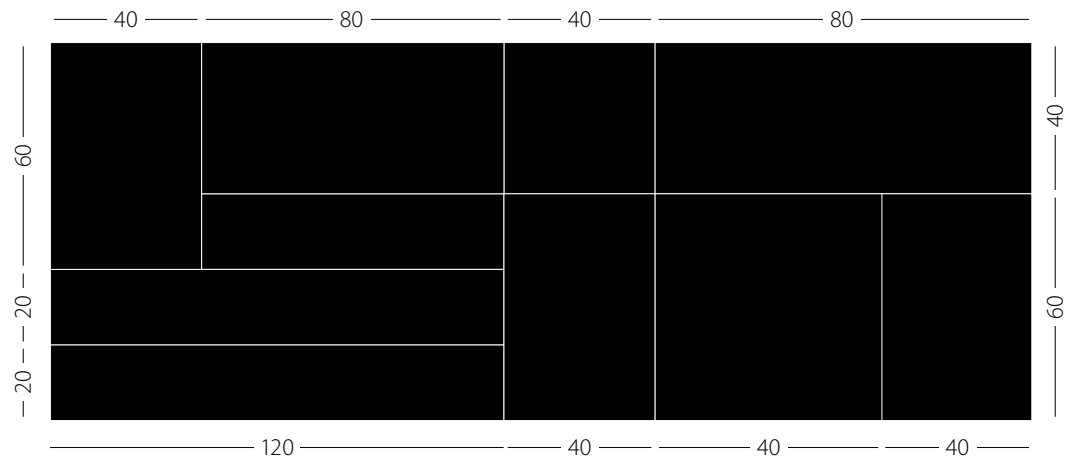



TWENTY verbindet.



Die eleganten »Connect« Beistelltische der Modellserie TWENTY sind nicht nur mobile Ladestation für Ihr iPhone oder iPad, sondern auch die Steuerzentrale in Ihrem Wohnzimmer. Per Knopfdruck können Sie bequem vom Sofa aus Musik, Bilder, Videos oder Internet-Inhalte auf Ihren Fernseher oder Ihr Soundsystem übertragen.





TWENTY ist farbenfroh.

MANCHE DINGE HABEN EINE BESTIMMTE FORM.
UND MANCHE EINE BESTIMMTE FARBE.

Die Frau mag's schon mal wohnlich, der Mann schon mal klassisch Schwarz, Weiß oder in Holz. TWENTY gibt es zum Glück in einer Vielzahl von Farben, die alle glücklich machen.



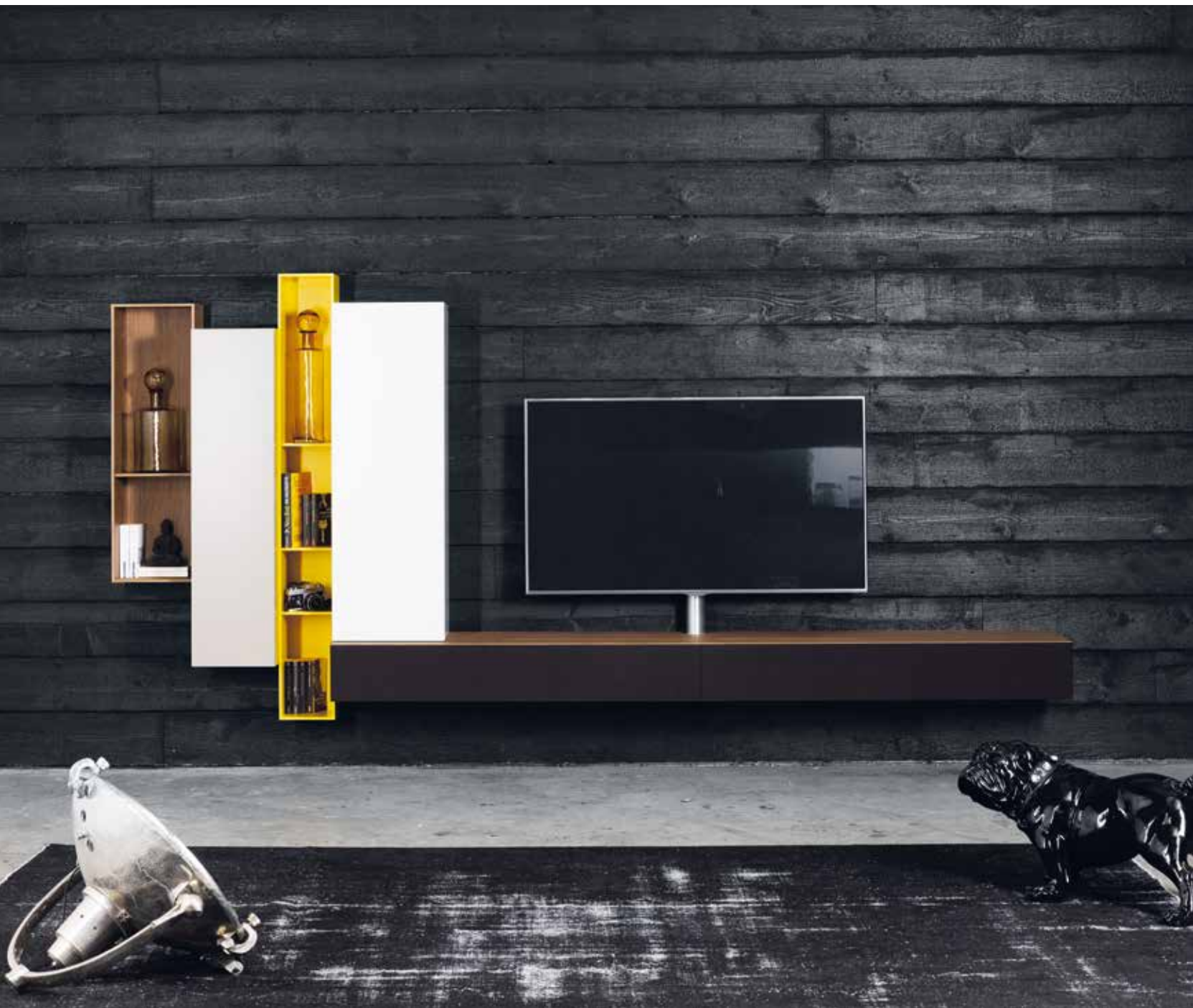

TWP01



TWENTY ist High-End.

EIN MÖBEL ZUM TRÄUMEN UND GENIESSEN.

Der Sound aus einem Spectral VRA-Soundsystem ist mit Worten kaum zu beschreiben. Canton selbst spricht vom mit Abstand besten Front-Surround-Soundsystem der Welt. Für uns ist es jedenfalls das schönste Front-Surround-Soundsystem der Welt.



Spectral empfiehlt WiMP HiFi, den einzigen Musikstreamingservice, der seinen kompletten Musikkatalog in verlustfreier Soundqualität anbietet. Mehr über WiMP erfahren Sie unter [wimp.de](https://www.wimp.de)

Beauty...





...full



TWP04







TWP07

TWENTY ist unendlich.

Die Heimkinokomponenten bei TWENTY sind gänzlich unsichtbar.
So können Sie sich ganz auf das Einrichten, Dekorieren und Wohnen konzentrieren.

Und wenn Sie noch mehr schönen Stauraum benötigen,
bauen Sie mit TWENTY einfach an der nächsten Wand weiter.



TWP06

Der smarteste Weg zu Ihrem individuellen Möbel.

Das Konzept von TWENTY

**TWENTY IST EIN PURISTISCHES,
EINFACH ZU KONFIGURIERENDES KASTENMÖBELPROGRAMM
MIT LACKIERTEN UND FURNIERTEN OBERFLÄCHEN.
ES VERZICHTET AUF ALLES, WAS DIE MÖBELPLANUNG
UND DAS LEBEN KOMPLIZIERT MACHT.**

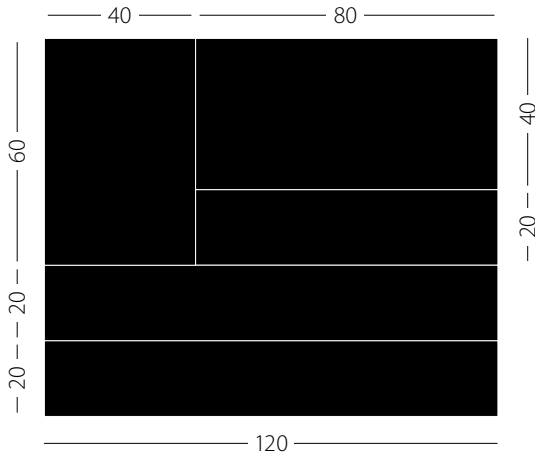

KINDERLEICHT PLANBAR DANK RASTERMASS 20.

Dank eines Rastermaßes von 20 cm wird Möbelplanung bei TWENTY zum Kinderspiel. Wie beim Spielklassiker Tetris werden die hochformatigen, querformatigen und quadratischen Kastenelemente einfach links und rechts aneinandergereiht oder übereinander gestapelt. Da die Elemente immer bündig abschließen, ist TWENTY jederzeit um zusätzliche Möbelemente erweiterbar.

OBERFLÄCHEN UND FARBEN.

Die Oberflächen von TWENTY sind seidenmatt lackiert bzw. furniert. Zur Auswahl stehen 26 Lackfarben und die drei Furniere Sand Oak, Indian Walnut und Dark Oak. Die stoffbespannten Lautsprecherabdeckungen gibt es in den drei Farben Black, Silver und Carbon.

UNZÄHLIGE GESTALTUNGSMÖGLICHKEITEN.

Die Kastenbreiten variieren von 20 cm bis 160 cm, die Kastenhöhen von 10 cm bis 180 cm. Angebotene Kastentiefen sind 38 und 48 cm. Ergänzend dazu gibt es Regalboards in den Tiefen 28 und 48 cm. Die Kästen gibt es wahlweise offen, mit Klappe, mit Tür, mit Schublade oder mit Stoffabdeckung. Die Fronten von TWENTY sind grifflos und werden per Touch-System bedient. Platziert wird TWENTY wandhängend, auf einem Kufenfuß oder auf einem flachen Sockel.

UNSIHTBARER SOUND.

TWENTY bietet Ihnen vier Möglichkeiten der Soundintegration. Mit dem SCA3, dem BRA2 und dem VRA2 stehen drei bewährte Spectral-Soundsysteme bereit. Alle Systeme sind ins Möbel integriert und verbergen sich hinter einer stoffbespannten Front. Eigens für TWENTY entwickelt wurde das 7 cm flache XTA1, das sich in einem nur 10 cm flachen Musicboard versteckt. Alternativ gibt es Kastenelemente für Soundbars verschiedener Hersteller.

DREHBARE TV-HALTERUNG.

An der drehbaren Universal-TV-Halterung können nahezu alle handelsüblichen Fernseher befestigt werden. Die Kabel werden unsichtbar in der Säule geführt. Damit Sie aus jedem Winkel Filme schauen können, ist die Halterung in alle Richtungen drehbar.

Einfach einfach – mithilfe der 3D-Planungssoftware konfiguriert Ihr Fachhändler Ihr TWENTY ganz nach Ihren Vorstellungen



69	ZITRUSGELB	
48	FEUER	
32	KORALLE	
47	TOMATENROT	
40	WEINROT	
34	AUBERGINE	
52	MAUVE	
30	JADE	
50	MOOSGRÜN	
56	WASSERBLAU	
68	STAHLBLAU	
57	TAUBE	
67	ALUSILBER	
41	WEISS	BASISFARBE
27	GRAU-WEISS	BASISFARBE
29	PUDER	
39	ELFENBEIN	
28	ROSENHOLZ	
59	KIESELSTEIN	BASISFARBE
63	NOUGAT	
65	MOCCA	
60	STEINGRAU	
45	ASPHALT	
66	GRANIT	BASISFARBE
37	SCHIEFER SCHWARZ	BASISFARBE
46	SCHWARZ	

Farben



Furniere

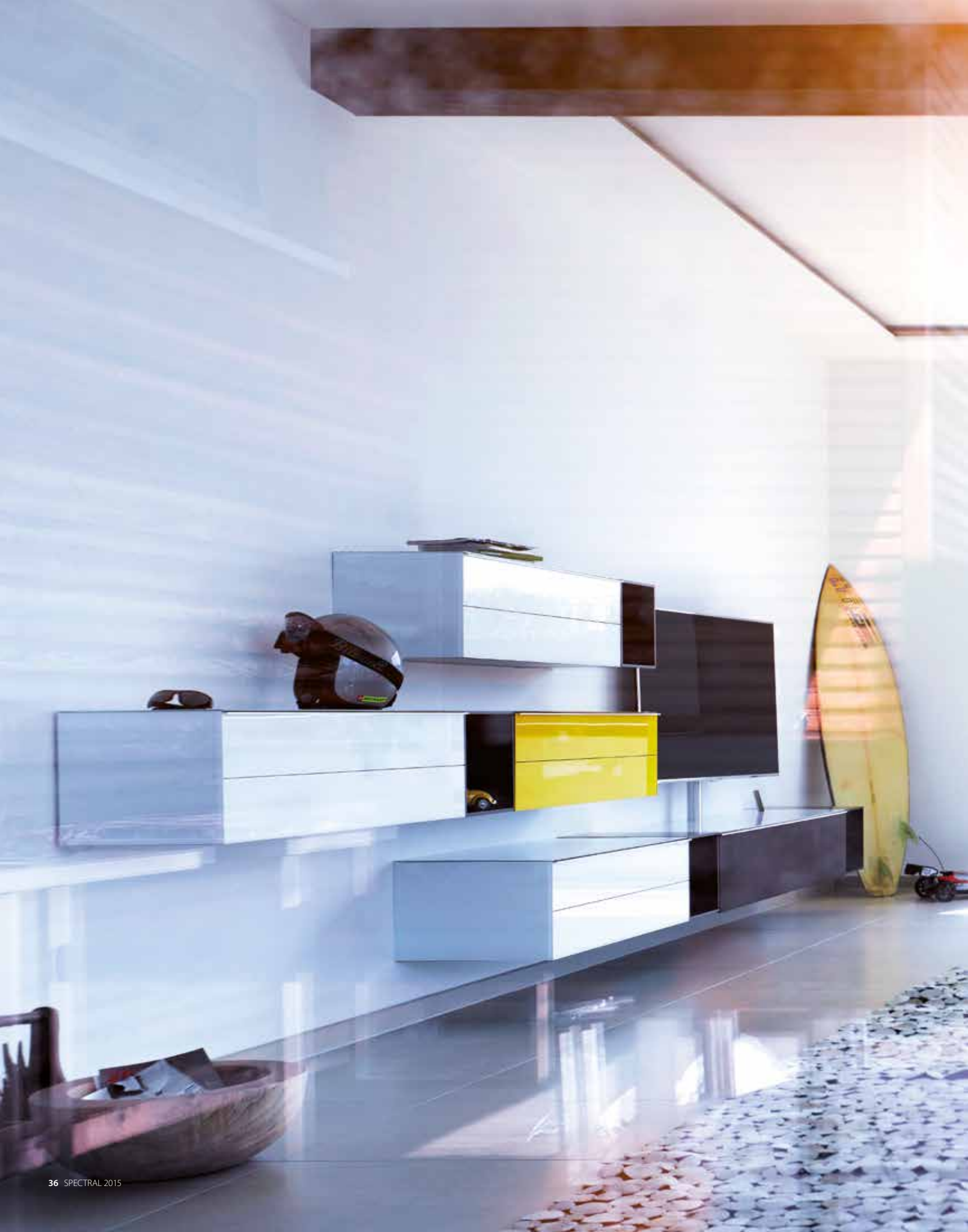

SCALA

Zuhause ist es
doch am schönsten.

SO SEHR IHNEN REISEN AUCH SPASS MACHT – IRGENDWANN GEWINNT
IHRE SEHNSUCHT NACH ZU HAUSE DIE OBERHAND.

SCALA von SPECTRAL trägt seinen Teil dazu dabei. Das elegante Kastenmöbel bietet dank einer großen Auswahl an Lowboards und Hängeschränken enorme Freiheit bei der Gestaltung Ihrer eigenen vier Wände. Integrierte Soundsysteme und die Möglichkeit, Mobilgeräte einzustecken, sorgen dafür, dass es Ihnen auch nach dem Einrichten nie langweilig wird.



Integriertes Soundsystem
und stoffbespannte Klappe



Kratz feste Glasoberfläche
in über 2.000 Farben



Hängeschränke
mit Seitenverglasung



SCALA Kombination aus wandmontierten Lowboards und Hängeschränken,
Einsteckmöglichkeit für Mobilgeräte, drehbare TV-Halterung



Hochwertige
Klappenmechanik
mit Softeinzug



Griffleiste aus eloxiertem Aluminium

Nur Fliegen **ist schöner.**

Verleihen Sie Ihrem Wohnzimmer Leichtigkeit – mit einem schwebenden SCALA, passenden Hängeschränken und einer SPECTRAL MUSIC BOX für unbeschwertem Musikgenuss dank Einsteckmöglichkeit für Mobilgeräte.

2x SCH37, SMB1-iP, SC1650-SL und SC1650-TX in NCS-Farbe





Scala hat **viele Gesichter.**

ALS SOLITÄRES LOWBOARD ODER ALS KOMBINATION
MIT HÄNGESCHRÄNKEN.

SCALA eröffnet Ihnen bei der Gestaltung Ihres Wohnzimmers unzählige Möglichkeiten. Die Auswahl aus über 2.000 Glasfarben ermöglicht Ihnen, zusätzliche Akzente zu setzen.



Scala SC1651 in NCS-Wunschfarbe (Schlamm) mit Stoffklappe in Carbon (CF), Soundsystem und Einsteckmöglichkeit für Mobilgeräte



2 x SCH1000, SCH48, SC1651W-TX-iP in NCS-Farbe (Schlamm)



SCH37, SMB1-iP, SC1100W-SL und SC1650W-TX in NCS-Farbe (Schlamm)

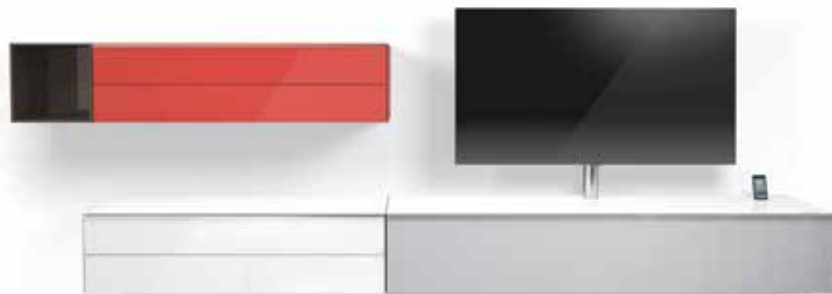

SCH37, SCH1100 in NCS-Farbe (Coral), SC1100W, SC1651W-TX-iP

Große Klappe, viel dahinter.

Scala gibt es auch mit stoffbespannter Klappe.
Dahinter versteckt sich auf Wunsch ein integriertes
Soundsystem für beeindruckenden Raumklang.
Zusätzlich bleibt Platz für Geräte wie Medienserver,
Spielkonsolen oder Blu-ray-Player, die dank der
Stoffklappe im Möbel nicht überhitzen.



Scala SC1651 in Silber mit Stoffklappe in Silber
drehbarer TV-Halterung, Einsteckmöglichkeit für Mobilgeräte und Soundsystem BRA2



Ein Scala. **Viele Soundsysteme.**

Hinter der stoffbespannten Front von SCALA können sich nicht nur die Spectral-eigenen Soundsysteme voll entfalten, sondern auch die Soundsysteme verschiedener Hersteller.

SCALA SC1656

Universal Soundbar-Element,
passend für viele Soundbar-Systeme
mit großen Subwoofern.
Zum Beispiel SONOS Playbar und Subwoofer.
Zwei zusätzliche Gerätefächer.



SCALA SC1654

Universal Soundbar-Element,
passend für viele Soundbar-Systeme.
Zum Beispiel SONOS Playbar.





SCALA SC1652 und SAMSUNG Soundbar mit Subwoofer



Scala SC1653 und SONOS Playbar mit Subwoofer



Scala SC1104 und BOSE Soundsystem



Scala SC1654 und BOSE Soundbar mit Subwoofer

Lösungen für SPECTRAL Soundsysteme SCA3 und BRA2

Die Modelle SC1101 und SC1651 sind für die Soundsysteme SCA3 und BRA2 vorbereitet.



SCALA SC1101 und SPECTRAL Soundsystem SCA3



SCALA SC1651 und SPECTRAL Soundsystem BRA2



Kratzfestes Sicherheitsglas mit **satiniertes** Oberfläche (optional)



Kratzfestes Sicherheitsglas mit **glänzender** Oberfläche (Standard)



We will **dock you.**

Als Besitzer eines iPhone oder iPad haben Sie auch bei Scala jede Menge Freude. Gespeicherte Musik, Bilder und Videos können direkt auf den Fernseher oder das Soundsystem übertragen werden. Die unsichtbar versteckten Docks sind problemlos austauschbar. Ihr Möbel ist dadurch zukunftssicher.



Griffleiste
aus eloxiertem
Aluminium

Subwooferöffnung (SP)
Bodenöffnung mit Stoffbezug
zur Integration eines
Subwoofers (Downfire),
z.B. Loewe Individual Subwoofer.



Schublade (SL)
mit hochwertigem Softeinzug

Allgemeine Informationen

Glasoberflächen:	Schwarz (BG), Snow (SNG), Silver (SV), NCS-Wunschfarbe (10% Aufpreis pro Farbton), wahlweise Glanz- oder satiniertes Glas (SAT)
Deckplatte:	Lackiertes Glas, austauschbar (Ausnahme: SCH1000)
Bodenplatte:	Bei Lowboards standardmäßig mit Kabelöffnung
Kastenfarbe:	Lowboards und geschlossene Hängeschränke innen: Schwarz offene Hängeschränke: Schwarz (SW), Weiß (WS) oder Carbon (CB)
Front:	Möbelemente: lackiertes Glas, Sundelemente: Stoffklappe
Stofffront:	Wahlweise in Schwarz (BF), Silber (SF) oder Carbon (CF)
Glaseinlegeböden:	Klarglas, höhenverstellbar Rastermaß 32 mm
Seitenverglasung:	Werden mehrere Elemente verbunden muss die Position der Seitengläser angegeben werden (L für links, R für rechts, LR für links und rechts). Ausnahmen: offene Hängeschränke SCH37 und SCH48: keine Seitenverglasung möglich. Hängeschränk hochkant SCH1000: Seitenverglasung immer LR
Innenrückwandglas:	Offene Hängeschränke: Schwarz (BG), Weiß (SNG) oder Carbon (CG), die Farbe der Innenrückwand entspricht immer der Kastenfarbe, Aufpreis für Wunschfarbe oder Spiegel 10%
Füße:	Aluminium, höhenverstellbar
Mechanismus:	Zugöffnung, Klappen haben Gasdämpfer, Schubladen haben Softeinzug
Subwooferöffnung:	Inkl. stoffbespannter Abdeckung
Belastbarkeit:	Bodenstehende Elemente: Gesamtbelastung max. 60 kg Wandhängende Elemente: Gesamtbelastung max. 50 kg, Deckplatte max. 45 kg, Glaseinlegeböden: max. 15 kg, Schublade: max. 20 kg pro Schubladenfach, offene Hängeschränke: max. 10 kg
Lowboards:	Wahlweise auch mit Rollen (R) oder wandhängend (W), Rollen und Rückwände für Raumteiler sind nicht lieferbar bei Lowboards mit Schublade. Modelle mit Schublade/Schubladeneinsatz müssen an der Wand befestigt werden

Lowboards mit 482 mm Tiefe

SC560

Klappe, 1 Fach, 1 Einlegeboden
Wahlweise mit Subwooferöffnung (SP)
Aufpreis für satiniertes Glas (SAT)



SC560-SL

wie SC560 mit Schublade
Mit TV-Halterung TX verkleinert sich das
Schubladeninnenmaß auf 468 x 281 mm (B x T)
Aufpreis für satiniertes Glas (SAT)



SC1100

Klappe, 2 Fächer, 2 Einlegeböden
Wahlweise mit Subwooferöffnung im rechten Fach (SP)
Aufpreis für satiniertes Glas (SAT)

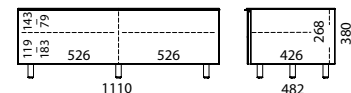

SC1100-SL wie SC1100 mit Schublade

Mit TV-Halterung TX verkleinert sich das
Schubladeninnenmaß auf 468 x 281 mm (B x T)
Aufpreis für satiniertes Glas (SAT)

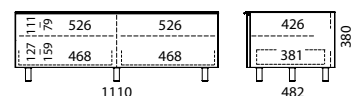

SC1101 Sundelement für SPECTRAL Sound System BRA2/SCA3

Stoffbespannte Klappe, 2 Fächer oben,
unten 1 Fach für Soundsysteme
(BRA2 oder SCA3 müssen eingesetzt werden)
Aufpreis für satiniertes Glas (SAT)

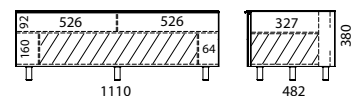

SC1104 Universal Soundbar Element

Stoffbespannte Klappe, 2 Fächer
inkl. Universal-Ablageblech für Soundbars
Wahlweise mit Subwooferöffnung im rechten Fach (SP)
Max. Abmessung Soundbar: 995 x 165 x 90 mm (B x H x T)
Aufpreis für satiniertes Glas (SAT)

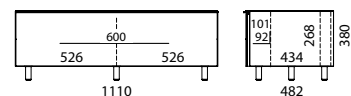

Lowboards mit 482 mm Tiefe



SC1650

Klappe, 3 Fächer, 3 Einlegeböden
Wahlweise mit Subwooferöffnung im rechten Fach (SP)
Aufpreis für satiniertes Glas (SAT)

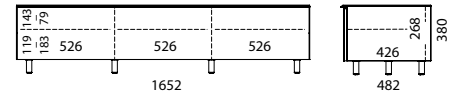

SC1650-SL wie SC1650 mit Schublade

Mit TV-Halterung TX verkleinert sich das
Schubladeninnenmaß auf 468 x 281 mm (B x T)
Aufpreis für satiniertes Glas (SAT)

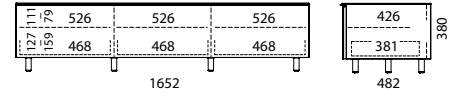

SC1651 Soundelement für SPECTRAL Sound System BRA2/SCA3

Mit stoffbespannter Klappe, 3 Gerätefächer oben, 3 Fächer unten (1 Fach für Soundsysteme, BRA2 oder SCA3 müssen eingesetzt werden),
Aufpreis für satiniertes Glas (SAT)

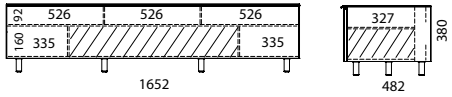

SC1652 Universal Soundbar Element

Mit stoffbespannter Klappe, 2 Einlegeböden
Subwooferöffnung im rechten Fach
Position einer optionalen TV-Halterung generell links
Max. Abmessung Soundbar: 1000 x 225 x 230 mm (B x H x T)
Max. Abmessung Subwoofer: 480 x 235 x 420 mm (B x H x T)
Aufpreis für satiniertes Glas (SAT)

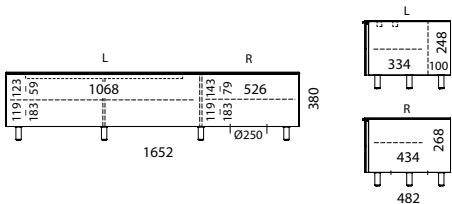

SC1653 Universal Soundbar Element

Mit stoffbespannter Klappe unten, Klappe oben Glasfront,
2 Einlegeböden, Subwooferöffnung im rechten Fach
Position einer optionalen TV-Halterung generell links
Max. Abmessung Soundbar: 1000 x 240 x 230 mm (B x H x T)
Max. Abmessung Subwoofer: 480 x 250 x 420 mm (B x H x T)
Aufpreis für satiniertes Glas (SAT)

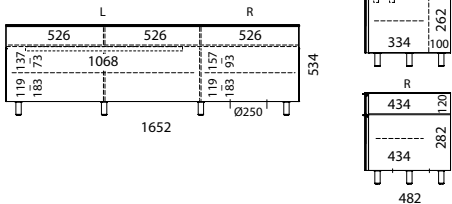

SC1654 Universal Soundbar Element

Mit stoffbespannter Klappe, 2 Einlegeböden (linkes und
rechtes Fach), inkl. Universal-Ablageblech für Soundbars
Max. Abmessung Soundbar: 1530 x 170 x 90 mm (B x H x T)
Wahlweise mit Subwooferöffnung im rechten Fach (SP)
Aufpreis für satiniertes Glas (SAT)

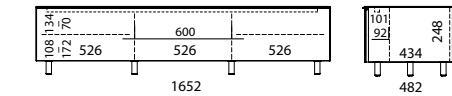

SC1656 Universal Soundbar Element

Passend für viele Soundbar Systeme mit großen Subwoofern, mit
stoffbespannter Klappe unten, Klappe oben Glasfront, 1 Einlege-
boden (rechtes Fach), inkl. Universal-Ablageblech für Soundbars
Max. Abmessung Soundbar: 1530 x 200 x 90 mm (B x H x T)
Max. Abmessung Subwoofer: 400 x 400 x 305 mm (B x H x T)
Wahlweise mit Subwooferöffnung im linken Fach (SP)
Aufpreis für satiniertes Glas (SAT)

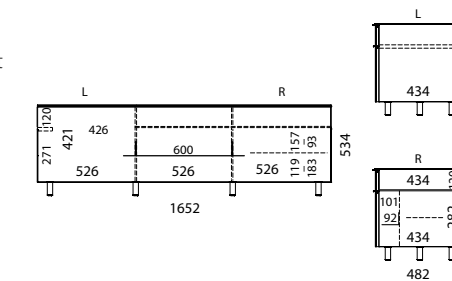

Hängeschränke



SCH37

offener Hängeschrank, 373 mm tief, Innenrückwand
auf Wunsch in jeder NCS-Farbe oder Spiegel (10% Aufpreis pro Farbton)
Aufpreis für satiniertes Glas

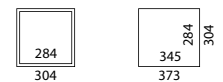

SCH48

offener Hängeschrank, 482 mm tief, Innenrückwand
auf Wunsch in jeder NCS-Farbe oder Spiegel (10% Aufpreis pro Farbton)
Aufpreis für satiniertes Glas

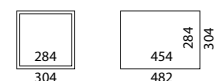

Hängeschränke



SCH1100

Klappe, 2 Fächer, 2 Einlegeböden
Aufpreis für satiniertes Glas

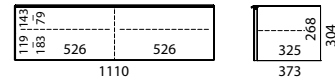

SCH1101-SL

2 Schubladen, 4 Fächer
Aufpreis für satiniertes Glas

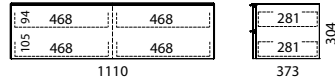

SCH1650

Klappe, 3 Fächer, 3 Einlegeböden
Aufpreis für satiniertes Glas

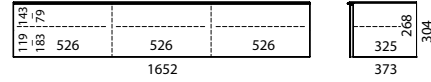

SCH1000

Hängeschrank hochkant, mit Drehtür,
wahlweise mit Tür links (TL) oder Tür rechts (TR)
2 Einlegeböden
Seitenverglasung immer LR, unabhängig von der Position
Aufpreis für satiniertes Glas

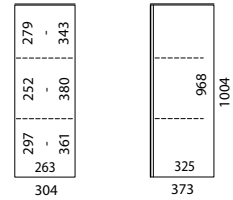

Zubehör



Innenliegende Schubladenelemente mit Spiegelfront

für das mittlere Fach des Lowboards SC1650

SC-SL1650

für Lowboard 1650 **ohne** TX-Halterung
Schubladentiefe: 381 mm

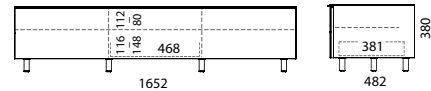

SC-SL1650-2

für Lowboard 1650 **mit** TX-Halterung,
Schubladentiefe: 281 mm

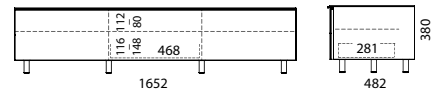

CDE6 CD/DVD-Einsatz für Schubladen für Lowboards (482 mm tief)

1 Einsatz pro Schubladenfach möglich
168 SlimLine CDs, 84 CDs oder 32 DVDs/Blu-rays pro Einsatz

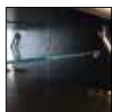
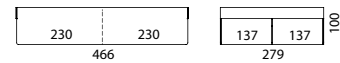

Rückwandspiegel innen für Hängeschränke mit Klappe

SCG5 für SCH1100 (Set, 2 Stk., 524 x 266 x 4 mm)

SCG6 für SCH1650 (Set, 3 Stk., 524 x 266 x 4 mm)

SCG7 für SCH1000 (1 Stk., 966 x 261 x 4 mm)



Verbindungsfuß-Set (SCF1) für Lowboards mit 482 mm Tiefe, Optional bei der Verbindung mehrerer Kästen (2 Stk.)



TV-Halterung (TX)

für Lowboards mit 482 mm Tiefe, drehbar, passend für VESA 200 x 200 bis 400 x 400,
max. Belastbarkeit 40 kg, beinhaltet Kabelöffnung oben (CA), Position: mittig,
bei SC1652 und SC1653: 654mm von der linken Außenkante

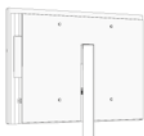
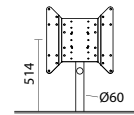

Universal-Adapter SPMMOVIE VESA 100 x 100 bis 600 x 400

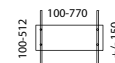

ZU1868 TV-Cover

Für Elemente mit TV-Halterung TX
geeignet für viele TV-Geräte ab 46" mit VESA 400 x 400
wahlweise Glanz- oder Satin-Glas
Aufpreis für satiniertes Glas

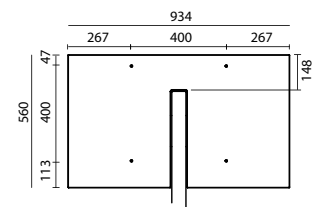

Infrarot-Link-System

Zur Bedienung Ihrer Geräte bei geschlossenen Möbelklappen

Zubehör



Soundsysteme für die Soundelemente SC1101 und SC1651

BRA2 Virtual Surround Soundsystem inkl. Bluetooth 4.0 und HDMI Schnittstelle

SCA3 Soundsystem inkl. Bluetooth 4.0 Schnittstelle

Einbaurahmen für Soundbar für die Lowboards SC1652 und SC1653,
passend für Loewe Sound Projector SL Individual

ZU1810* Einbaurahmen Soundbar für SC1652

ZU1811* Einbaurahmen Soundbar für SC1653

Für Soundbars anderer Hersteller ist zusätzlich ein Adapter notwendig.

ADS2** Adapter für SAMSUNG Soundbar

ADB04** Adapter für BOSE Soundbar

ADSN1** Adapter für SONOS Playbar

*Nachrüstbarkeit bitte anfragen | **Aktuell passende Soundbar-Modelle bitte anfragen

Soundbar-Adapter für die Lowboards SC1104, SC1654 und SC1656

ADB03 Passend für BOSE® Soundbar CineMate® 1SR, CineMate® 130, Lifestyle® 135

ADSN1 Adapter für SONOS Playbar



Kabelöffnung oben (CA) für Lowboards, Kabelöffnung in der Deckplatte, Position: mittig,
bei SC1652 und SC1653: 654 mm von der linken Außenkante, kostenlos bei Bestellung von TV-Halterung (TX)

Stoffbespannte Klappe (STS) für die Lowboards SC560, SC1100 und SC1650

in Schwarz (BF), Silber (SF) und Carbon (CF) als Aufpreis

als Nachrüstset für Lowboards SC560, SC1100 und SC1650 mit bestehender Glasfront

Wandmontage für Lowboards mit 482 mm Tiefe (nicht nachrüstbar, Preis je Lowboard)

Rollen* (Preis je Lowboard, nachrüstbar)

Rückwand für Raumteiler (Glas lackiert, je Lowboard, Nachrüstbarkeit bitte anfragen, *bei Modellen mit Schublade nicht möglich)

SCR1 Rückwand Raumteiler für SC1100, SC1101

SCR2 Rückwand Raumteiler für SC1650, SC1651

SCR3 Rückwand Raumteiler für SC1653, SC1656

SCR4 Rückwand Raumteiler für SC1104

SCR5 Rückwand Raumteiler für SC1652 und SC1654

SCR6 Rückwand Raumteiler für SC560

Aufpreis für satiniertes Glas (SCR1, SCR4, SCR6)

Aufpreis für satiniertes Glas (SCR2, SCR3, SCR5)



Öffnungen für Mobilgeräte für Lowboards mit 482 mm Tiefe

Hierzu ist ein Docking Kit erforderlich (nicht im Lieferumfang enthalten)

Bei SC560 nicht möglich mit TV-Halterung (TX) oder Kabelöffnung oben (CA), Position: rechts, bei SC560: mittig



Docking Kits für Apple

ZU1876 Docking Kit 26, Apple, iPhone/iPad, HDMI (2015)

Für iPhone 5/5S, iPod touch 5, iPhone 6/6 Plus,
iPad mini/mini2/mini3, iPad Air/Air2

Funktion: Laden, Musik-, Bild- und Videoübertragung (HDMI)

ZU1842 Docking Kit 23, Apple, iPhone 4/4S, HDMI

Für iPhone 4/4S, iPod touch 4. Generation

Funktion: Laden, Musik-, Bild- und Videoübertragung (HDMI)

ZU1849 Docking Kit 25, Apple, iPhone 5/5S, Audio

Für iPhone 5/5S

Funktion: Laden und Musikübertragung (Analog-Cinch)

ZU1877 Docking Kit 27, Apple, iPad 4, HDMI (2015)

Für iPad 4

Funktion: Laden, Musik-, Bild- und Videoübertragung (HDMI)



ZU1755 Media Player für kabellose Bild- und Tonübertragung

Apple TV für kabellose Musik-, Bild- und Videoübertragung per WLAN

Modellserie

COCOON



Das schönste Heimkino der ganzen Stadt.

VERABSCHIEDEN SIE SICH VOM ANBLICK HERUMSTEHENDER TECHNIKKOMPONENTEN.

COCOON, das vielseitige Medienmöbel von SPECTRAL. Neben der Einsteckmöglichkeit für Mobilgeräte bietet COCOON jede Menge Platz für die Integration verschiedenster Soundsysteme.

Zur Verkabelung werden einfach die magnetisch befestigten Glasauflagen abgenommen.



COCOON Kombination CO1001 als Raumteiler in Snowglas mit Stoffklappe in Schwarz, Soundsystem BRA2, drehbarer TV Halterung, Einsteckmöglichkeit für iPhone und iPad, Hängeschränken in Snowglas und NCS-Wunschfarben



Innenliegender
Griff und
Spiegelfläche

Höhenverstellbare
FüÙe aus poliertem
Edelstahl



Schnelle und einfache
Verkabelung dank
abnehmbarer, magnetisch
befestigter Glasauflagen



Schubladenelement
mit Spiegelfront
und CD/DVD-Einsatz







Modellserie

COCOON

COCOON Kombination CO1001 als Raumteiler in Snowglas
mit Stoffklappe in Schwarz (BF), Soundsystem BRA2,
drehbarer TV-Halterung und Einsteckmöglichkeiten für iPhone und iPad

Offen für alles.

Hinter der blickdichten, stoffbespannten Front der Technischelemente können sich Soundsysteme voll entfalten. Die variable Inneneinteilung ermöglicht die Platzierung verschiedenster Soundprojektoren, Subwoofer und Centerspeaker. Dank der Öffnung im Möbelboden können auch Subwoofer mit Downfire-Funktion im Möbelinnern betrieben werden.





Für **SPECTRAL** Soundsysteme BRA2 oder SCA3



Für **SONOS** Playbar



Für **Samsung** Soundsysteme



Für **Bose** Soundsysteme

Zwei mal sechs gleich unendlich.

Dank seines modularen Aufbaus ist Cocoon beliebig erweiterbar.
Mit insgesamt zwölf Elementen können Sie sich Ihr Möbel ganz nach
Ihren Wünschen selbst zusammenstellen.

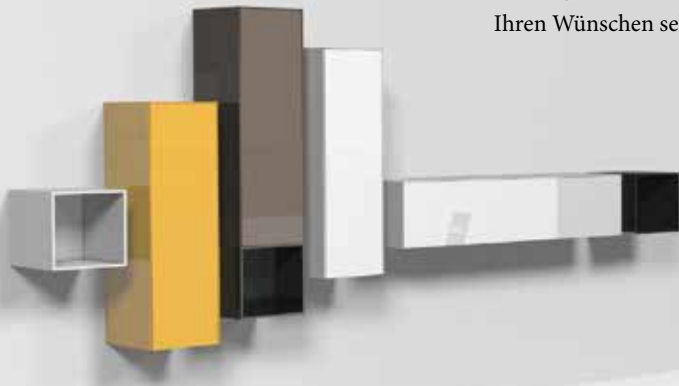

3x COH4, 3x COH3, COH1



CO1001
mit Einsteckmöglichkeit für iPhone und iPad



Hängeschrank
COH1



Hängeschrank
COH1-SL



Hängeschrank
COH2



Hängeschrank
COH2-SL



Hängeschrank
COH3



Hängeschrank
COH4



COH4, COH3, COH1

CO1000
mit Einsteckmöglichkeit für iPhone und iPad



2x COH3

CO1002

mit Einsteckmöglichkeit für iPhone und iPad



Möbelement
CO2



Möbelement
CO2-SL



Möbelement
CO3



Möbelement
CO3-SL



Technikelement
CO4



Technikelement
CO5

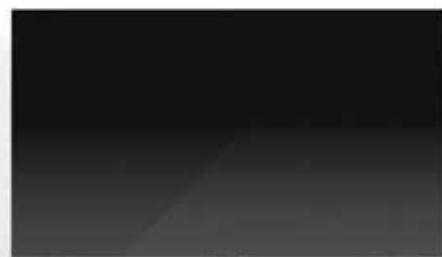

CO1000

mit Einsteckmöglichkeit für iPhone und iPad



2x COH4, 2x COH2



COCOON gibt es auch mit satinierten Glasoberflächen. Die matte Anmutung des Glases bildet einen spannenden Kontrast zu den hochglanzpolierten Edelstahlkufen.



Schubladenelement mit Spiegelfront



Drehbare TV-Halterung mit integrierter Kabelführung, passend für die meisten TVs

Allgemeine Informationen

Glasoberflächen:	Snow (SNG), Silver (SV) und Schwarz (BG), NCS-Wunschfarbe (10% Aufpreis pro Farbton), wahlweise Glanz- oder satinirtes Glas (SAT)
Deckplatte:	Lackiertes Glas, austauschbar
Kastenfarbe:	Lowboards und geschlossene Hängeschränke innen: Schwarz offene Hängeschränke: Schwarz (SW), Weiß (WS) oder Carbon (CB)
Front:	Möbelemente: lackiertes Glas, Technischelemente: Stoffklappe
Stofffront:	Wahlweise in Schwarz (BF), Silber (SF) oder Carbon (CF)
Glaseinlegeböden:	Klarglas, höhenverstellbar Rastermaß 32 mm
Seitenverglasung:	Werden mehrere Elemente verbunden muss die Position der Seitengläser angegeben werden (L für links, R für rechts, LR für links und rechts). Ausnahmen: offener Hängeschrank COH4: keine Seitenverglasung möglich. Hängeschrank hochkant COH3: Seitenverglasung immer -LR
FüÙe:	Edelstahl poliert, höhenverstellbar
Mechanismus:	Möbel-/Technikelemente: Zugöffnung; Klappen haben Gasdämpfer Hängeschränke: Push-Mechanismus
Belastbarkeit:	Gesamtbelastung max. 50 kg, Deckplatte: max. 50 kg, Schubladen: max. 20 kg pro Schubladenfach, offene Hängeschränke: max. 10 kg, Glaseinlegeböden: max. 15 kg
Sonstiges:	Modelle mit Schublade/Schubladeneinsatz müssen an der Wand befestigt werden! (Winkel wird mitgeliefert)



Sondermodelle

CO1000

1 Möbelement CO2 links,
1 Technischelement CO5 mittig
mit T80-Halterung
1 Möbelement CO2R rechts
wahlweise mit Öffnung für Mobilgeräte
im linken oder rechten Element
Aufpreis für satinirtes Glas

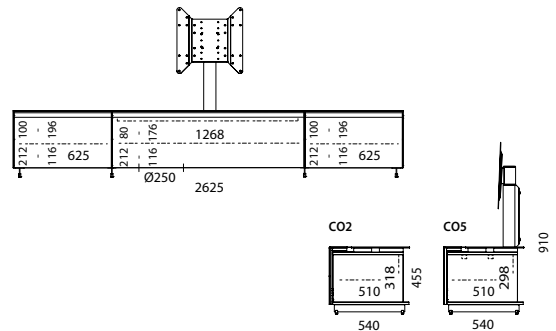

CO1001

1 Möbelement CO2 links,
1 Technischelement
CO5 mittig, mit T80-Halterung
1 Möbelement CO3 rechts
wahlweise mit Öffnung für
Mobilgeräte im linken oder rechten Element
Aufpreis für satinirtes Glas

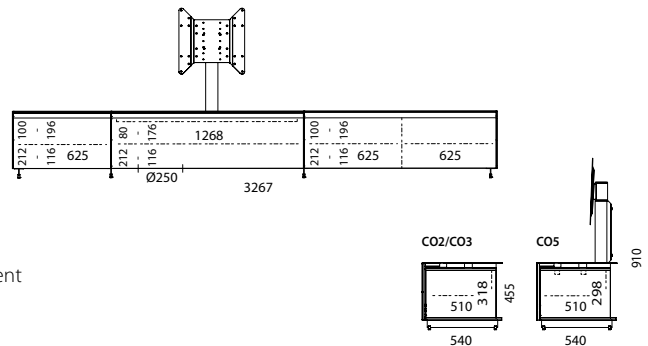

CO1002

1 Technischelement CO5 links
mit T80-Halterung
1 Möbelement CO2 rechts
wahlweise mit Öffnung für Mobilgeräte
im rechten Element
Aufpreis für satinirtes Glas

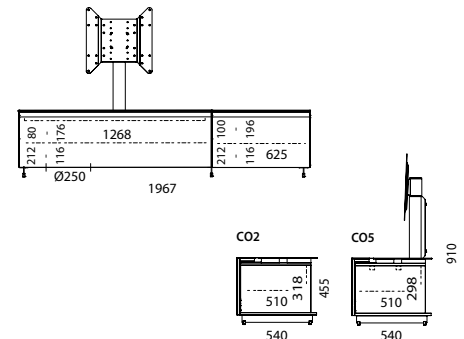

COCOON kann individuell zusammengestellt werden. Bitte Skizze erstellen.

An den Außenseiten werden Seitenverglasungen angebracht. Geben Sie daher die Positionen an, an denen diese angebracht werden sollen (L für links, R für rechts und LR für links und rechts).

Beispiel: Technischelement CO5 mit Seitenverglasung links und rechts: Artikelnummer CO5-LR



CO2 Möbelement
Klappe, 1 Einlegeboden,
Deckplatte wahlweise mit Kabelöffnung
an der Hinterkante lieferbar (ohne Aufpreis)
Aufpreis für satiniertes Glas (SAT)

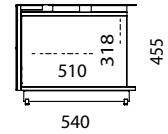
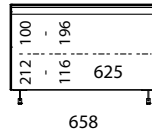

CO2-SL Möbelement
Schublade, 1 Einlegeboden,
Deckplatte wahlweise mit Kabelöffnung
an der Hinterkante lieferbar (ohne Aufpreis)
Aufpreis für satiniertes Glas (SAT)

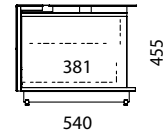
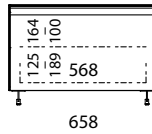

CO3 Möbelement
Klappe, 2 Einlegeböden,
Deckplatte wahlweise mit Kabelöffnung
an der Hinterkante lieferbar (ohne Aufpreis)
Aufpreis für satiniertes Glas (SAT)

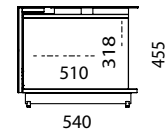
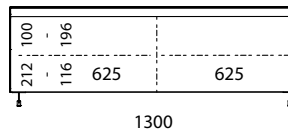

CO3-SL Möbelement
Schublade, 2 Einlegeböden,
Deckplatte wahlweise mit Kabelöffnung
an der Hinterkante lieferbar (ohne Aufpreis)
Aufpreis für satiniertes Glas (SAT)

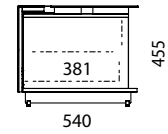
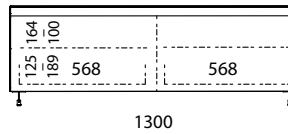

CO4 Technischelement
Stoffbespannte Klappe, Einlegeboden,
Subwooferöffnung im Boden,
Deckplatte wahlweise mit Kabelöffnung
an der Hinterkante lieferbar (ohne Aufpreis)
Aufpreis für satiniertes Glas (SAT)

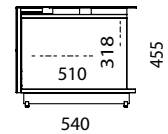
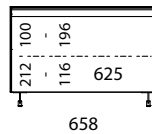

CO5 Technischelement
Stoffbespannte Klappe, Einlegeboden,
Subwooferöffnung im Boden,
Deckplatte **mit** Kabelöffnung an der Hinterkante
(wahlweise ohne Kabelöffnung)
Aufpreis für satiniertes Glas (SAT)

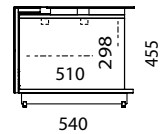
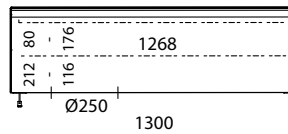

Hängeschränke



COH1 Hängeschrank
wahlweise mit Klappe unten (K) oder Klappe oben (KO)
2 Einlegeböden, 2 Fächer,
Aufpreis für satiniertes Glas (SAT)

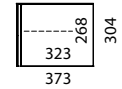
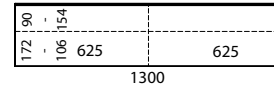

COH1-SL Hängeschrank
1 Schublade, 2 Fächer
Aufpreis für satiniertes Glas (SAT)

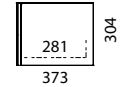
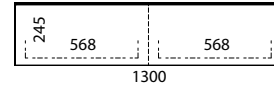

COH2 Hängeschrank
wahlweise mit Klappe unten (K) oder Klappe oben (KO)
2 Einlegeböden, 2 Fächer
Aufpreis für satiniertes Glas (SAT)

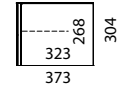
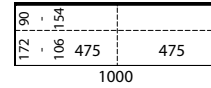

COH2-SL Hängeschrank
2 Schubladen, 2 Fächer
Aufpreis für satiniertes Glas (SAT)

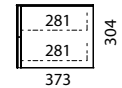
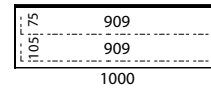

COH3 Hängeschrank
Hochkant mit Drehtür, wahlweise mit
Tür links (TL) oder Tür rechts (TR)
2 Einlegeböden
Aufpreis für satiniertes Glas (SAT)

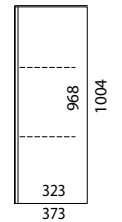
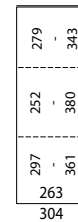

COH4 Hängeschrank
offener Hängeschrank mit Innenrückwand aus Glas.
Der Kasten ist matt lackiert in Weiß (WS), Schwarz (SW) oder Carbon (CB) erhältlich.
Die Innenrückwand ist standardmäßig in Kastenfarbe lackiert.
Auf Wunsch auch in jeder NCS-Farbe oder Spiegel lieferbar (10% Aufpreis pro Farbton)
Aufpreis für satiniertes Glas (SAT)

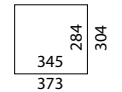

Zubehör

Soundssysteme für Technischelement CO5



BRA2 Virtual Surround Soundsystem

inkl. Bluetooth 4.0 und HDMI Schnittstelle

SCA3 Soundsystem inkl. Bluetooth 4.0 Schnittstelle

COZ20 Einbaurahmen für Soundssysteme

(erforderlich für SCA3 & BRA2)

Adapter für Soundssysteme für Technischelement CO5



COZ22 Universal Adapter, max. Lautsprecherabmessung (H x T) 95 x 70 mm

COZ23 Adapter für Bose CineMate 1 SR, CineMate 130 und Bose Lifestyle 135



TV-Halterung (T80) mit integrierter Kabelführung

Für Lowboards mit 540 mm Tiefe, drehbar, passend für VESA 200x200 bis 400x400, max. Belastbarkeit 40 kg (nicht möglich bei CO2/CO2-SL/CO4 mit Öffnung für Mobilgeräte)

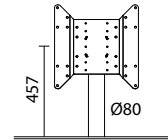

Universal-Adapter SPMMOVIE VESA 100 x 100 bis 600 x 400

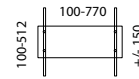

CD/DVD-Einsatz für Schubladen



CDE6 passend für innenliegendes Schubladenelement COZ1
1 Einsatz pro Schubladenfach möglich
168 Slim-Line CDs, 84 CDs oder 32 DVDs/Blu-rays pro Einsatz

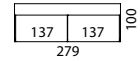
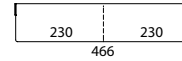

CDE8 passend für die Elemente CO2-SL, CO3-SL und COH1-SL
1 Einsatz pro Schubladenfach möglich
200 Slim-Line CDs, 100 CDs oder 32 DVDs/Blu-rays pro Einsatz

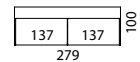
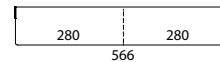

Innenliegende Schubladenelemente mit Spiegelfront



COZ1 Passend für die Möbelemente CO2, unten (max. 1 Schublade) und CO3, unten (max. 2 Schubladen)

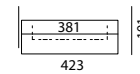
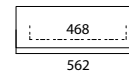

COZ4 Passend für die Möbelemente CO2-SL, oben (max. 1 Schublade) und CO3-SL, oben (max. 2 Schubladen)

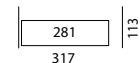
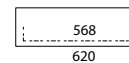

Rückwandspiegel innen für Hängeschränke mit Klappe

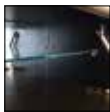

COG3 Rückwandspiegel für COH3 (1 Stk., 966 x 261 x 4 mm)
COG5 Rückwandspiegel für COH1 (Set, 2 Stk., 623,5, 266, 4 mm)
COG6 Rückwandspiegel für COH2 (Set., 2 Stk., 473 x 266 x 4 mm)

Infrarot-Link-System

Zur Bedienung Ihrer Geräte bei geschlossenen Möbelklappen

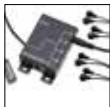

COZ11 Filzvorhang für CO2, CO2-SL und CO4
COZ12 Filzvorhang für CO3, CO3-SL und CO5 (Set, 2Stk.)



Rückwand für Raumteiler* (Glas lackiert, pro Lowboard)

COR2 Rückwand Raumteiler* für CO2, CO2-SL und CO4
Aufpreis für satiniertes Glas (SAT)
COR3 Rückwand Raumteiler* für CO3, CO3-SL und CO5
Aufpreis für satiniertes Glas (SAT)



Elemente mit RT-Rückwand benötigen eine Kabelöffnung im Boden (-KB)
wahlweise Glanz- oder Satin-Glas (SAT, gegen Aufpreis)

*Bei Modellen mit Schublade/Schubladeneinsatz: nur in Kombination mit mindestens einem CO3 oder CO5 möglich, max. Belastbarkeit pro Schubladenfach: 5 kg

Subwooferöffnung (SP) unten für CO2/CO3 inkl. Stoffabdeckung

Position CO2: immer mittig
Position CO3: immer links

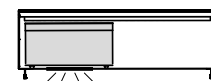



Stoffbespannte Klappe für CO2/CO3 (STS)

In Schwarz (BF), Silber (SF) oder Carbon (CF)
(auch als Nachrüstset erhältlich)



Kabelöffnung im Boden (KB) für Lowboards mit 540 mm Tiefe

Position: CO2, CO2-SL und CO4: immer mittig
CO3, CO3-SL und CO5: immer rechts



Media Player für kabellose Bild- und Tonübertragung

ZU1755 Apple TV für kabellose Musik-, Bild- und Videoübertragung per WLAN



Öffnungen für Mobilgeräte für Lowboards mit 540 mm Tiefe

Hierzu ist ein Docking Kit erforderlich (nicht im Lieferumfang enthalten),
Position bei Lowboards mit 1300 mm Breite immer rechts, bei Lowboards mit 658 mm Breite immer mittig

Docking Kits für Apple



ZU1876 Docking Kit 26, Apple, iPhone/iPad, HDMI (2015)

Für iPhone 5/5S, iPod touch 5, iPhone 6/6 Plus,
iPad mini/mini2/mini3, iPad Air/Air2
Funktion: Laden, Musik-, Bild- und Videoübertragung (HDMI)

ZU1842 Docking Kit 23, Apple, iPhone 4/4S, HDMI

Für iPhone 4/4S, iPod touch 4. Generation
Funktion: Laden, Musik-, Bild- und Videoübertragung (HDMI)

ZU1849 Docking Kit 25, Apple, iPhone 5/5S, Audio

Für iPhone 5/5S
Funktion: Laden und Musikübertragung (Analog-Cinch)

ZU1877 Docking Kit 27, Apple, iPad 4, HDMI (2015)

Für iPad 4
Funktion: Laden, Musik-, Bild- und Videoübertragung (HDMI)







Modellserie

BRICK

Simplify **your Wohnzimmer.**

**ENTRÜMPELN SIE IHR LEBEN MIT BRICK,
DEM WELTWEIT ERSTEN TV-MÖBEL MIT SOUND IM SOCKEL.**

Das unsichtbare Virtual Surround Soundsystem sorgt für beste Heimkino-Unterhaltung – ohne herumstehende Lautsprecher und herumliegende Kabel. Auch die Audio- und Videogeräte verschwinden im reichlich vorhandenen Stauraum hinter den brillant glänzenden Glasfronten.





BRICK BR2001 in NCS-Wunschfarbe mit Sockelverspiegelung (polierter Edelstahl) und BRICK BR1500 mit drehbarer TV-Halterung

Einstecken **und genießen.**

CHARAKTERISTISCH FÜR BRICK IST DER NACH INNEN VERSETZTE SOCKEL,
DER DAS MÖBEL OPTISCH SCHWEBEN LÄSST.

Neben dem schwarzen Standardsockel gibt es einen eleganten Spiegelsockel – und als akustisches Highlight verschiedene Soundsockel mit schwarzer Stoffabdeckung zur Unterbringung von Soundsystemen.

Ein weiterer Leckerbissen bei BRICK ist die Einsteckmöglichkeit für iPhone und iPad. Die von SPECTRAL gefertigten Docks und die zugehörige Verkabelung verstecken sich im Möbel. Über eine Aussparung in der Glasoberfläche wird das Mobilgerät einfach eingesteckt und gespeicherte Inhalte wie Musik, Bilder und Videos direkt auf den Fernseher und das Soundsystem übertragen.





Sound, der einen **vom Sockel haut.**

DIE SOUNDSOCKEL VON BRICK BIETEN PLATZ FÜR VERSCHIEDENE SOUNDSYSTEME.

Dank schwarzer Stoffabdeckungen verschwinden die Lautsprecher völlig unsichtbar unter dem Möbel.



Soundsocket für **SPECTRAL BRA2** Soundsystem



Soundsocket für **SONOS** Playbar



Universal-Soundsocket für Soundbars vieler Hersteller



BRICK BR2001 in NCS-Wunschfarbe mit Sockelverspiegelung (polierter Edelstahl)



BRICK BR1501

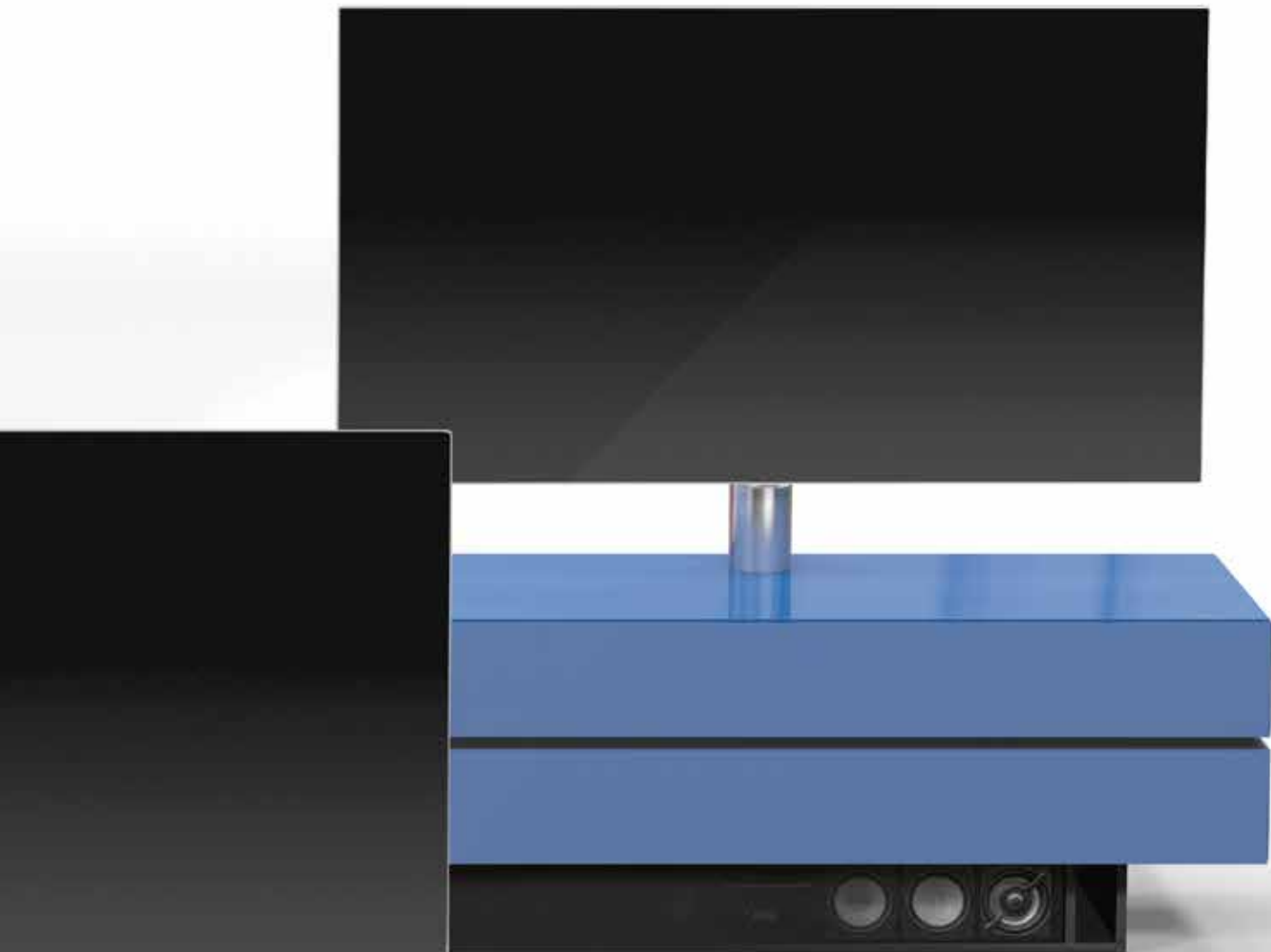

BRICK BR1502 mit drehbarer TV-Halterung
und SPECTRAL Soundsystem BRA2

BRICK auf einen Blick.

Mehr als 2.000 Farben, drei verschiedene Breiten, unterschiedlichen Höhen sowie unterschiedliche Kombinationen aus Schublade und Klappe – BRICK hält für fast jede Anforderung eine passende Lösung parat.

Auch bei den Extras lässt sich BRICK nicht lumpen: Bewährt und extrem beliebt sind die drehbare TV-Halterung und der Schubladen-Einsatz für CD/DVDs.

Das Bestseller-Modell unserer Bestseller-Serie.



BRICK BR2000 in Snowglas mit Seitenverglasung,
Einsteckmöglichkeit für iPhone und iPad, außen Klappen, innen Schublade,
drehbare TV-Halterung (T80) mit integrierter Kabelführung

Allgemeine Informationen

Glasoberflächen:	Schwarz (BG), Snow (SNG), Silver (SV), NCS-Wunschfarbe (10% Aufpreis pro Farbton) Wahlweise Glanz- oder Satin-Glas (SAT, gegen Aufpreis)
Deckplatte:	Lackiertes Glas, austauschbar
Kastenfarbe innen:	Schwarz
Front:	Lackiertes Glas
Kästen:	Anstatt Klappe wahlweise auch mit Schublade (gegen Aufpreis)
Glaseinlegeböden:	Klarglas, höhenverstellbar Rastermaß 32 mm
Mechanismus:	Zugöffnung, Klappen haben Gasdämpfer
Belastbarkeit:	Deckplatte: max. 60 kg, Glaseinlegeböden: max. 15 kg, Schublade: max. 20 kg pro Schubladenfach
Kippsicherung:	Modelle mit Schublade müssen an der Wand befestigt werden! (Winkel wird mitgeliefert)
Sonstiges:	Magnetisch befestigte Rückwände für schnelle Verkabelung und gute Belüftung

Modelle mit 1200 mm Breite



BR1200

Klappe, 2 Fächer
Aufpreis für satiniertes Glas

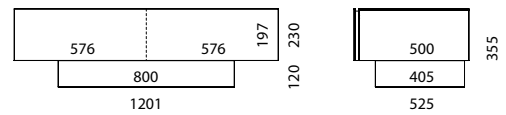

BR1201

Klappe, 2 Fächer
2 Einlegeböden
Aufpreis für satiniertes Glas

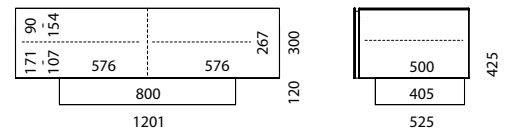

BR1202

oben Klappe, 2 Fächer
unten Klappe, 2 Fächer
Aufpreis für satiniertes Glas

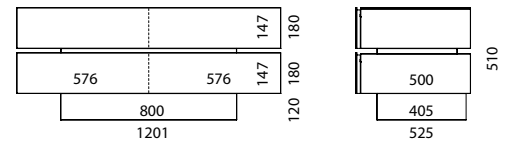

BR1202-SL

oben Klappe, 2 Fächer
unten Schublade, 2 Fächer
Aufpreis für satiniertes Glas

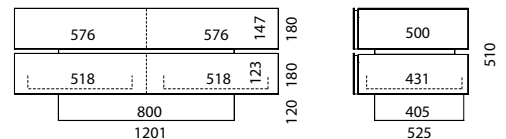

BR1203

oben Klappe, 2 Fächer
unten Klappe, 2 Fächer
Aufpreis für satiniertes Glas

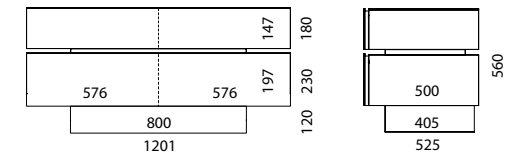

BR1203-SL

oben Klappe, 2 Fächer
unten Schublade, 2 Fächer
Aufpreis für satiniertes Glas

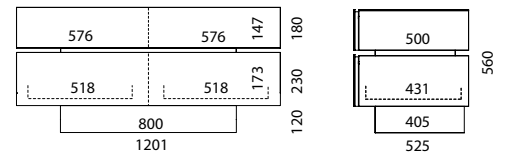

Modelle mit 1500 mm Breite



BR1500

Klappe, 3 Fächer
Aufpreis für satiniertes Glas

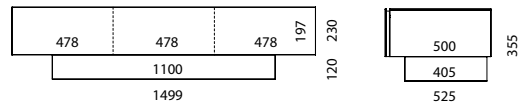

BR1501

Klappe, 3 Fächer
3 Einlegeböden
Aufpreis für satiniertes Glas

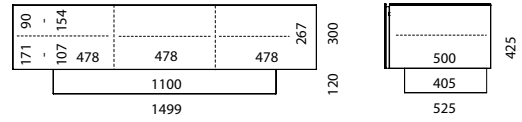

BR1502

oben Klappe, 3 Fächer
unten Klappe, 3 Fächer
Aufpreis für satiniertes Glas

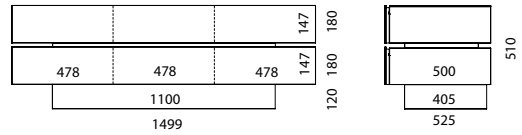

BR1502-SL

oben Klappe, 3 Fächer
unten Schublade, 3 Fächer
Aufpreis für satiniertes Glas

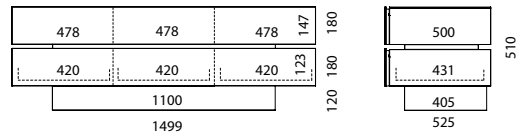

BR1503

oben Klappe, 3 Fächer
unten Klappe, 3 Fächer
Aufpreis für satiniertes Glas

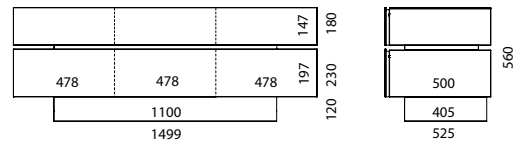

BR1503-SL

oben Klappe, 3 Fächer
unten Schublade, 3 Fächer
Aufpreis für satiniertes Glas

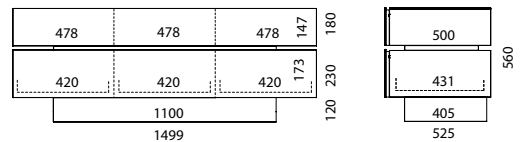

Modelle mit 2000 mm Breite



BR2000

Links/Rechts: Klappe, Einlegeboden
Mitte unten: Schublade, 2 Fächer
Aufpreis für satiniertes Glas

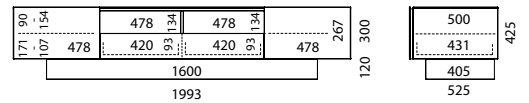

BR2001

Links/Rechts: Klappe
4 Fächer, 4 Einlegeböden
Aufpreis für satiniertes Glas

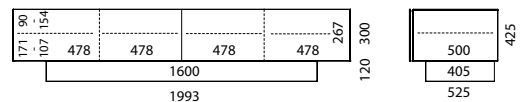

BR2001-SL

Links: Klappe Rechts: Schublade
4 Fächer, 4 Einlegeböden
Aufpreis für satiniertes Glas

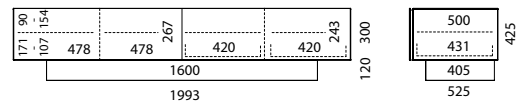

Zubehör



Seitenverglasung (pro Paar)

- BRG180** für Kastenhöhe 180 mm
- BRG230** für Kastenhöhe 230 mm
- BRG300** für Kastenhöhe 300 mm



Sockelverspiegelung

- BRS10** für alle Modelle mit 1200 mm Breite
- BRS11** für alle Modelle mit 1500 mm Breite
- BRS12** für alle Modelle mit 2000 mm Breite

Multi-Color-LED-Beleuchtung



- LED835** LED Element 835 mm (Stk.) für Modelle mit 1200 mm Breite
- LED1180BR** LED Element 1180 mm (Stk.) für Modelle mit 1500 mm Breite
- LED8352** LED Element 835 mm (2 Stk.) für Modelle mit 2000 mm Breite
- ZU1411** Controller-Set inkl. Fernbedienung (erforderlich zur Ansteuerung der LED-Beleuchtung)
- IR-Link System** erforderlich zur Ansteuerung der LED-Beleuchtung

CD/DVD-Einsatz für Schubladen (Kastenhöhe mind. 230 mm)



- CDE4** für Modelle mit 120 cm Breite
480 SlimLine/240 CDs/64 DVDs/Blu-rays pro Setzkasten
- CDE5** für Modelle mit 150 cm und 200 cm Breite
240 SlimLine/120 CDs/54 DVDs/Blu-rays pro Setzkasten
(passt nicht in die mittigen Schubladen von BR2000)

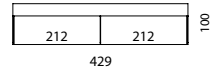
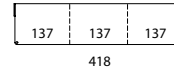
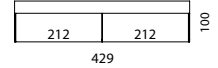
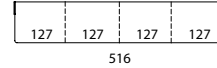

TV-Halterung (T80) mit integrierter Kabelführung



- Drehbar, Drehwinkel 90°, max. Belastbarkeit 40 kg,
passend für VESA 200 x 200 bis 400 x 400
- Universal-Adapter SPMMOVIE** VESA 100 x 100 bis 600 x 400

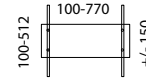

Infrarot-Link-System Zur Bedienung Ihrer Geräte bei geschlossenen Möbelklappen



BRA2 Virtual Surround Soundsystem inkl. Bluetooth 4.0 und HDMI Schnittstelle

SCA3 Soundsystem inkl. Bluetooth 4.0 Schnittstelle

Soundsockel für Soundsystem BRA2 oder SCA3 (BRA2 bzw. SCA3 muss eingesetzt werden)

BRS1-BRA oder BRS1-SCA Sockel für Modelle mit 1200 mm, 941 x 173 x 405 mm (B x H x T)

BRS2-BRA oder BRS2-SCA Sockel für Modelle mit 1500 mm, 1099 x 173 x 405 mm (B x H x T)

BRS3-BRA oder BRS3-SCA Sockel für Modelle mit 2000 mm, 1599 x 173 x 405 mm (B x H x T)



Universal-Soundsockel inkl. höhenverst. Universal-Ablageblech und stoffbespannter Abdeckung in Schwarz.

Auch geeignet für BOSE Soundbar CineMate 1SR, CineMate 130 und Lifestyle 135 und SONOS Playbar

BRS8 Sockel für Modelle mit 1200 und 1500 mm Breite, Sockel-Maß: 1099 x 203 x 405 mm (B x H x T)

Maximale Abmessung Soundbar: 1070 x 155 x 120 mm (B x H x T)

BRS9 Sockel für Modelle mit 2000 mm Breite, Sockel-Maß: 1599 x 203 x 405 mm (B x H x T)

Maximale Abmessung Soundbar: 1540 x 155 x 120 mm (B x H x T)

ADSN1 Adapter für SONOS Playbar für die Universal-Soundsockel BRS8 und BRS9

Zusätzliche Schublade Statt einer Klappe (Standard) kann auch eine Schublade eingebaut werden.

(Bitte Skizze erstellen und Position angeben. Kippsicherung erforderlich)

Ab einer Kastenhöhe von 230 mm ist ein CD/DVD-Einsatz möglich.

Media Player für kabellose Bild- und Tonübertragung



- ZU1755** Apple TV für kabellose Musik-, Bild- und Videoübertragung per WLAN

Öffnungen für Mobilgeräte

Hierzu ist ein Docking Kit erforderlich (nicht im Lieferumfang enthalten), Position immer rechts



ZU1876 Docking Kit 26, Apple, iPhone/iPad, HDMI (2015)

Für iPhone 5/5S, iPod touch 5, iPhone 6/6 Plus,
iPad mini/mini2/mini3, iPad Air/Air2

Funktion: Laden, Musik-, Bild- und Videoübertragung (HDMI)

ZU1842 Docking Kit 23, Apple, iPhone 4/4S, HDMI

Für iPhone 4/4S, iPod touch 4. Generation

Funktion: Laden, Musik-, Bild- und Videoübertragung (HDMI)

ZU1849 Docking Kit 25, Apple, iPhone 5/5S, Audio

Für iPhone 5/5S

Funktion: Laden und Musikübertragung (Analog-Cinch)

ZU1877 Docking Kit 27, Apple, iPad 4, HDMI (2015)

Für iPad 4

Funktion: Laden, Musik-, Bild- und Videoübertragung (HDMI)

Modellserie

DISC



Bleiben Sie
anspruchsvoll.

SIE LIEBEN KLASSISCHE MÖBEL, HABEN ABER AUCH MODERNSTE
HEIMKINO-TECHNIK FÜR SICH ENTDECKT?

Das puristische DISC von SPECTRAL bringt Klassik und Moderne in einem Möbel zusammen:
Der über dem robusten Glasfuß schwebende Korpus bietet Platz für verschiedenste Soundsysteme
und Zuspielgeräte. Zusätzlich gibt es DISC mit Einsteckmöglichkeit für Mobilgeräte.



Freude an allen Fronten.

Je nachdem, ob Sie Ihr DISC mit oder ohne integrierten Sound nutzen möchten, haben Sie die Wahl zwischen einer Stoff- und einer Glasfront. Die Stofffront gibt es in Schwarz, Silber und Carbon. Die Glasfront ist in Möbelfarbe, also in über 2.000 Farben erhältlich.



DISC DS06 in NCS-Farbe (Dunkelblau) mit drehbarer TV-Halterung
und Einsteckmöglichkeit für iPhone und iPad



DISC DS07 in NCS-Farbe (Coral) mit drehbarer TV-Halterung
und Einsteckmöglichkeit für iPhone und iPad



DISC DS51 in NCS-Farbe (Grau) mit stoffbespannter
Klappe in Silber (SF), drehbarer TV-Halterung und
Einsteckmöglichkeit für iPhone und iPad

Heimat schöner Töne.

DISC bietet Ihnen verschiedene Lösungen, Sound zu integrieren.

Die Modelle DISC DS51 und DS81 sind für die SPECTRAL Soundsysteme BRA2 und SCA3 optimiert.

Das Modell DISC DS01 bietet Platz für eine Vielzahl von Soundbar-Systemen verschiedenster Hersteller.

DISC DS81 in Snowglas mit Stoffklappe in Silber mit SPECTRAL Soundsystem BRA2, Einsteckmöglichkeit für iPhone und iPad und drehbarer TV-Halterung



DISC DS01 ist die Universallösung für die gängigen Soundbarsysteme inkl. Subwoofer. Nebenbei bleibt noch Platz für 2 Geräte. Der enthaltene Universaladapter ist passend für jede Soundbar mit max. Abmessung (B x H x T): 1300 x 145 x 80 mm.

DISC DS01 in Snowglas mit Stoffklappe in Silber, Einsteckmöglichkeit für iPhone und iPad, drehbare TV-Halterung und Samsung Soundsystem.

**Die Modelle DISC DS03 und DS04
sind die neue Heimat der Bose
Home Cinema Systeme CineMate 1SR,
CineMate 130 und Lifestyle 135.**

Eine Aussparung an der oberen Möbel-
kante bietet Platz für das Bose Speaker
Array. Hinter der stoffbespannten Klappe des
DS04 ist zusätzlich Platz für das zugehörige
Acoustimass Modul – für beeindruckend tiefe
Bässe ohne herumstehenden Subwoofer.



DISC DS03 in Snowglas mit
Klappe, für Bose Speaker Array,
Einsteckmöglichkeit für
iPhone und iPad, drehbare
TV-Halterung



DISC DS04 in Snowglas mit Stoffklappe in Silber, für Bose
Speaker Array und Acoustimass Modul, Einsteckmöglichkeit
für iPhone und iPad, drehbare TV-Halterung

Allgemeine Informationen

Glasoberflächen:	Schwarz (BG), Snow (SNG), Silver (SV), NCS-Wunschfarbe (10% Aufpreis pro Farbton)
Deckplatte:	Lackiertes Glas, austauschbar, generell mit Kabelöffnung (immer mittig)
Bodenplatte:	Generell mit Kabelöffnung
Kastenfarbe innen:	Schwarz
Stofffront:	Wahlweise in Schwarz (BF), Silber (SF) oder Carbon (CF)
Glaseinlegeböden:	Klarglas, höhenverstellbar Rastermaß 32 mm
Seitenverglasung:	Generell mit Seitenverglasung an den Außenseiten (LR)
Fuß:	In Klarglas (KG) oder Schwarzglas (BG), Säule in Aluminium
Mechanismus:	Push-Mechanismus
Subwooferöffnung:	Inkl. stoffbespannter Abdeckung
Belastbarkeit:	DS01, DS51, DS06: Gesamtbelastung max. 30 kg, Deckplatte max: 30 kg, äußere Fächer (links/rechts) max. 8,5 kg pro Fach, DS03, DS04, DS07, DS81: Gesamtbelastung max. 30 kg, Deckplatte max: 30 kg, Glaseinlegeböden: max. 15 kg
Sonstiges:	Soundsysteme sind nicht im Lieferumfang enthalten

Modelle



DS07
Klappe (Glasfront), 2 Fächer, 2 Einlegeböden

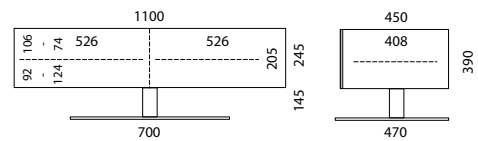

DS81
Passend für SPECTRAL Soundsysteme BRA2 und SCA3
Stoffbespannte Klappe, 2 Gerätefächer oben, unten 1 Fach für Soundsysteme (BRA2 oder SCA3 müssen eingesetzt werden)

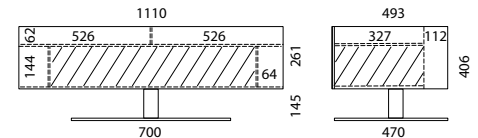

DS06
Klappe (Glasfront), 3 Fächer, 3 Einlegeböden

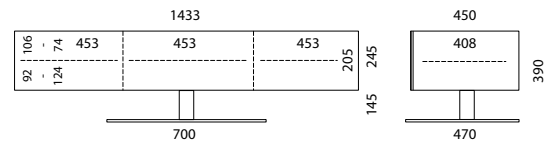

DS01
Passend für viele Soundbar Systeme und Subwoofer (mit Subwoofer-Unterbringung im Möbel)
Stoffbespannte Klappe, Subwooferöffnung inkl. Universal-Ablageblech für Soundbars
Max. Abmessung Soundbar: 1300 x 145 x 80 mm (B x H x T)
Max. Abmessung Subwoofer: 400 x 190 x 300 mm (B x H x T)

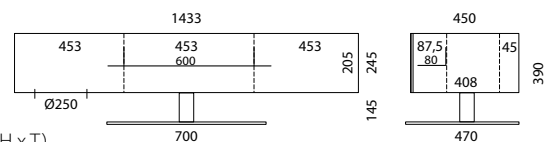

DS51
Passend für SPECTRAL Soundsysteme BRA2 und SCA3
Stoffbespannte Klappe, 3 Gerätefächer oben, 3 Fächer unten (1 Fach für Soundsysteme, BRA2 oder SCA3 müssen eingesetzt werden)

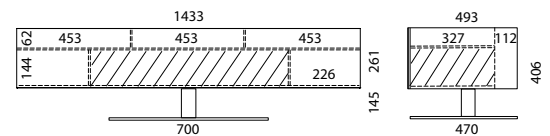

DS03
Passend für Bose CineMate 1SR, CineMate 130 und Lifestyle 135 (ohne Subwoofer-Unterbringung im Möbel)
Klappe (Glasfront) und Ablage für Bose Sound Projektor

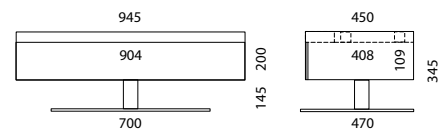

DS04
Passend für Bose CineMate 1SR, CineMate 130 und Lifestyle 135 (mit Subwoofer-Unterbringung im Möbel)
Stoffbespannte Klappe und Ablage für Bose Sound Projektor

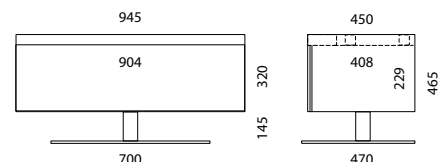

Zubehör



Soundsysteme

BRA2 Virtual Surround Soundsystem inkl. Infrarot Fernbedienung

SCA3 Soundsystem inkl. Infrarot-Fernbedienung



ADB02

Passend für Bose CineMate 1SR, CineMate 130 und Lifestyle 135

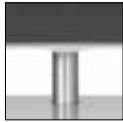

TV-Halterung (TX)

Drehbar, passend für VESA 200 x 200 bis 400 x 400,
max. Belastbarkeit 40 kg, Position: mittig

Universal-Adapter SPMMOVIE

VESA 100 x 100 bis 600 x 400

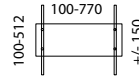

Infrarot-Link-System

Zur Bedienung Ihrer Geräte bei geschlossenen Möbelklappen



Rückwand für Raumteiler (lackiertes Glas)

DSR1 für DS81

DSR2 für DS51

ZU1868 TV-Cover 934x560

Für Elemente mit TV-Halterung TX
geeignet für viele TV-Geräte ab 46" mit VESA 400x400
lackiertes Glanzglas

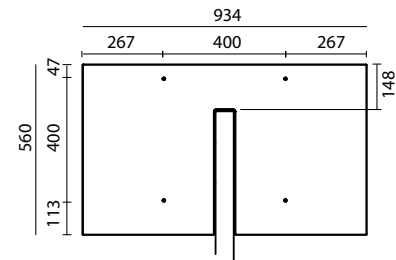

Abdeckung für Kabelöffnung in der Deckplatte

ZU1803 Abdeckung Kabelöffnung in Silber

ZU1804 Abdeckung Kabelöffnung in Schwarz



Media Player für kabellose Bild- und Tonübertragung

ZU1755 Apple TV für kabellose Musik-, Bild- und Videoübertragung per WLAN



Öffnungen für Mobilgeräte

Hierzu ist ein Docking Kit erforderlich (nicht im Lieferumfang enthalten), Position immer rechts

Apple Docking Kits



ZU1876 Docking Kit 26, Apple, iPhone/iPad, HDMI (2015)

Für iPhone 5/5S, iPod touch 5, iPhone 6/6 Plus,
iPad mini/mini2/mini3, iPad Air/Air2
Funktion: Laden, Musik-, Bild- und Videoübertragung (HDMI)

ZU1842 Docking Kit 23, Apple, iPhone 4/4S, HDMI

Für iPhone 4/4S, iPod touch 4. Generation
Funktion: Laden, Musik-, Bild- und Videoübertragung (HDMI)

ZU1849 Docking Kit 25, Apple, iPhone 5/5S, Audio

Für iPhone 5/5S
Funktion: Laden und Musikübertragung (Analog-Cinch)

ZU1877 Docking Kit 27, Apple, iPad 4, HDMI (2015)

Für iPad 4
Funktion: Laden, Musik-, Bild- und Videoübertragung (HDMI)

Unten Music. **Oben Box.**



SPECTRAL MUSIC BOX SMB1-iP
mit Klappe – für zusätzliche Geräte wie CD-Player oder WLAN-Router



SPECTRAL MUSIC BOX SMB2-iP
mit Schublade – der ideale Aufbewahrungsort für Krimskrams aller Art



Modellserie

MUSIC BOX

DIE PERFEKTE KOMBINATION AUS MÖBEL UND SOUNDDOCK.

Einfach eingesteckt, entlockt Ihr Mobilgerät dem integrierten Soundsystem SCA3 exzellenten Sound – und liefert so den musikalischen Rahmen für einen entspannten Feierabend. Ganz nebenbei wird es aufgeladen, so dass es am nächsten Tag wieder fit ist zum Telefonieren und Surfen.



Einfach erweiterbar.

Ob in Wohnzimmer, Lounge oder Lesecke – die SPECTRAL MUSIC BOX ist optimal mit den Hängeschränken von SCALA und Cocoon kombinierbar. Mit dem offenen Hängeschrank SCH37 entsteht zum Beispiel eine zusätzliche Ablagefläche für Bücher, Zeitschriften und andere schöne Dinge.



Offener Hängeschrank (SCH37)



Der Kasten ist matt lackiert, in Schwarz (SW), Weiß (WS) oder Carbon (CB) erhältlich. Die Innenrückwand ist aus Glas und in Kastenfarbe lackiert. Auf Wunsch ist diese Glasplatte auch in jeder NCS-Farbe oder Spiegel lieferbar. Die Glasplatte ist einfach austauschbar und ermöglicht dadurch eine einfache und preiswerte Möglichkeit, sich farblich anzupassen und aufzufrischen.

Allgemeine Informationen



Glasoberflächen:	Schwarz (BG), Snow (SNG), Silver (SV), NCS-Wunschfarbe (10% Aufpreis pro Farbton), wahlweise Glanz- oder Satin-Glas (SAT, gegen Aufpreis)
Kastenfarbe innen:	Schwarz
Deckplatte:	Lackiertes Glas, austauschbar generell mit Kabelöffnung an der Hinterkante (links)
Stofffront:	Wahlweise in Schwarz (BF), Silber (SF) oder Carbon (CF)
Seitenverglasungen:	Werden mehrere Elemente verbunden muss die Position der Seitengläser angegeben werden (L für links, R für rechts, LR für links und rechts). Beim SCH37 keine Seitenverglasung möglich.
Rückwand:	Generell mit Kabelöffnung
Mechanismus:	Push
Belastbarkeit:	SMB1: Gesamtbelastung max. 45 kg, Deckglasplatte max. 20 kg SMB2: Gesamtbelastung max. 45 kg, Deckglasplatte max. 5 kg, Schublade: max. 20 kg SCH37: Gesamtbelastung max. 10 kg
Sonstiges:	Soundssysteme und Docks sind nicht im Lieferumfang enthalten

Modelle



SMB1-iP SMB1

mit Öffnung für Mobilgeräte
ohne Öffnung für Mobilgeräte
1 durchgehende stoffbespannte Klappe,
2 Gerätefächer oben,
1 Fach unten (passend für das Soundsystem SCA3)
Aufpreis für satiniertes Glas

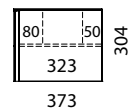
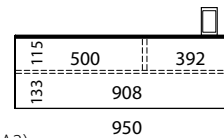

SMB2-iP SMB2

mit Öffnung für Mobilgeräte
ohne Öffnung für Mobilgeräte
1 Schublade mit Glasfront oben,
1 Fach mit Stoffabdeckung unten
(passend für das Soundsystem SCA3)
Inkl. 3-fach Steckdosenleiste
Aufpreis für satiniertes Glas

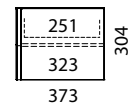
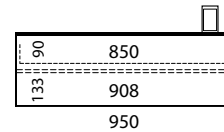

SCH37

offener Hängeschrank, 373 mm tief,
Innenrückwand aus Glas
auf Wunsch in jeder NCS-Farbe oder Spiegel (10% Aufpreis pro Farbton)
Aufpreis für satiniertes Glas

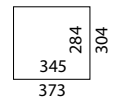

Zubehör



SCA3

Soundsystem SCA3

inkl. Bluetooth 4.0 Schnittstelle für kabelloses Musikstreaming



ZU1876

Docking Kit 26, Apple, iPhone/iPad, HDMI (2015)

Für iPhone 5/5S, iPod touch 5, iPhone 6/6 Plus,
iPad mini/mini2/mini3, iPad Air/Air2
Funktion: Laden, Musik-, Bild- und Videoübertragung (HDMI)

ZU1842

Docking Kit 23, Apple, iPhone 4/4S, HDMI

Für iPhone 4/4S, iPod touch 4. Generation
Funktion: Laden, Musik-, Bild- und Videoübertragung (HDMI)

ZU1849

Docking Kit 25, Apple, iPhone 5/5S, Audio

Für iPhone 5/5S
Funktion: Laden und Musikübertragung (Analog-Cinch)

ZU1877

Docking Kit 27, Apple, iPad 4, HDMI (2015)

Für iPad 4
Funktion: Laden, Musik-, Bild- und Videoübertragung (HDMI)

Modellserie

COCKPIT

Tischlein **dock dich.**

COCKPIT ist der elegante Beistelltisch von SPECTRAL. Er ist nicht nur eine schicke Ladestation für Ihr iPhone oder iPad, sondern auch die neue Steuerzentrale in Ihrem Wohnzimmer. Per Knopfdruck können Sie bequem vom Sofa aus Musik, Bilder, Videos oder Internet-Inhalte auf Ihren Fernseher oder Ihr Soundsystem übertragen.



COCKPIT CP30 in Snowglas mit stoffbespannter Tür
in Silber und Einsteckmöglichkeit für iPhone und iPad



COCKPIT CP20 in Snowglas
mit Einsteckmöglichkeit für iPhone und iPad

Allgemeine Informationen

Glasoberflächen:	Schwarz (BG), Snow (SNG), Silver (SV), NCS-Wunschfarbe (10% Aufpreis pro Farbton)
Kastenfarbe innen:	Schwarz
Deckplatte:	Lackiertes Glas
Seitenverglasung:	Generell seitliche Verglasung an den Außenseiten (LR)
Stofffront:	CP30 Drehtür: Schwarz (BF), Silber (SF), Carbon (CF)
Fuß:	CP20: Stahlplatte mit aufgeklebter lackierter Glasplatte (gleiche Glasfarbe wie Deckplatte) + Alurohr (D=30mm), CP30: Aluminiumfüße

Modelle



CP20

Schublade, Push to open
Deckglasplatte magnetisch befestigt
versteckte Kabelführung durch den Fuß
Wahlweise mit Öffnung für Mobilgeräte (ohne Aufpreis)
in vier Richtungen drehbar

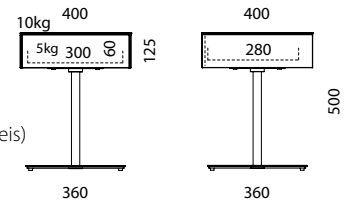

CP30

Stoffbespannte Drehtür, Push to open
Deckglasplatte magnetisch befestigt
Subwooferöffnung u. Kabelöffnung im Boden
Glasfachboden höhenverstellbar
Passend für diverse Subwoofer
(z.B. von Samsung, Bose, Loewe, ...)
Maximale Größe des Subwoofers:
375 x 400 x 390 mm (B x H x T)
Wahlweise mit Öffnung für Mobilgeräte (ohne Aufpreis)
in vier Richtungen drehbar

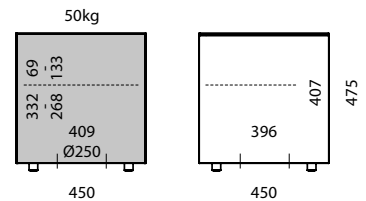

Docks



ZU1876

Docking Kit 26, Apple, iPhone/iPad, HDMI (2015)

Für iPhone 5/5S, iPod touch 5, iPhone 6/6 Plus,
iPad mini/mini2/mini3, iPad Air/Air2
Funktion: Laden, Musik-, Bild- und Videoübertragung (HDMI)

ZU1842

Docking Kit 23, Apple, iPhone 4/4S, HDMI

Für iPhone 4/4S, iPod touch 4. Generation
Funktion: Laden, Musik-, Bild- und Videoübertragung (HDMI)

ZU1849

Docking Kit 25, Apple, iPhone 5/5S, Audio

Für iPhone 5/5S
Funktion: Laden und Musikübertragung (Analog-Cinch)

ZU1877

Docking Kit 27, Apple, iPad 4, HDMI (2015)

Für iPad 4
Funktion: Laden, Musik-, Bild- und Videoübertragung (HDMI)

TRAY



PX601SX-SNG mit SONOS Playbar

TRAY IST UNSER ELEGANTER TV-STÄNDER MIT KRATZFESTER GLASOBERFLÄCHE IN ÜBER 2.000 FARBEN.

Dank der kompakten Bauweise ist TRAY die ideale Lösung für Schlafzimmer, Besprechungsräume und Hotelsuiten, in denen ausladende Fernsehtische keinen Platz haben. Durch seine Doppelrollen kann er flexibel im Raum positioniert werden. Eine universelle Halterung sorgt dafür, dass sich verschiedenste Fernseher an TRAY zu Hause fühlen. Alle Kabel verschwinden in der schicken und leicht zugänglichen Kabelführung an der Rückseite.



Integrierte Kabelführung mit Auslässen an Vorder- und Rückseite. Abnehmbares Rückteil zur einfachen und eleganten Verkabelung



Allgemeine Informationen

Glasfarben: Snow (SNG), Silver (SV), Schwarz (BG), NCS-Wunschfarbe (10% Aufpreis)

Sockel: Holzsockel mit Rollen und Glasauflage (max. Belastbarkeit: 20 kg), Säulen und Metallteile in Schwarz

Max. Belastbarkeit der TV-Halterung: 40 kg, max. Belastbarkeit der Glasablage: 10 kg, Öffnung der Kabelführung: Ø 50 mm

Modelle mit Glasablage

Modelle ohne Glasablage

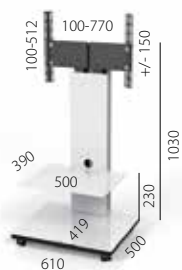

PX601

PX601SX

(Sound Prepared Version
mit Aufnahme für Adapter)

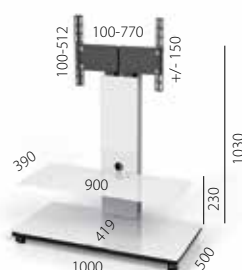

PX701

PX701SX

(Sound Prepared Version
mit Aufnahme für Adapter)

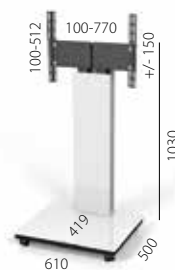

PX600

PX600SX

(Sound Prepared Version
mit Aufnahme für Adapter)

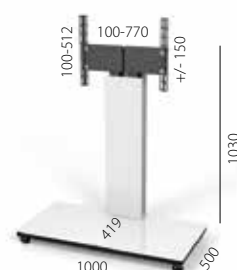

PX700

PX700SX

(Sound Prepared Version
mit Aufnahme für Adapter)

Zubehör

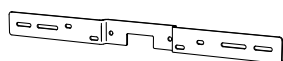

ADS2

Adapter für Samsung Soundbars
HW-F450 / HW-F550
HW-H355 / HW-H450 / HW-H750

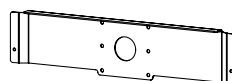

ADB04

Adapter für BOSE Soundbar
CineMate 1SR, CineMate130,
Lifestyle 135

Registered trademarks of Bose.

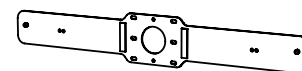

ADSN1

Adapter für SONOS Playbar

Heavy Metal für die Augen.

PRÄSENTIEREN SIE HOCHWERTIGES AUDIO-EQUIPMENT VOLLER STOLZ –
MIT UNSEREM IMPOSANTEN HI-FI-MÖBEL HIGH-END.

Das Schwergewicht ist mit besonders wichtigen Aluminium-Säulen und extra-
dicken Glasplatten in 19 mm Stärke ausgestattet. Herunterhängende Kabel können
mit einem optional erhältlichen Kabelkanal gebändigt werden.



HE684-BG+SK+KK



Modellserie

HIGH-END

Allgemeine Informationen

Glasfarben: Klar (KG), Schwarz (BG), Matt (MG)

Rohrfarbe: Aluminium (AL)

Max. Belastbarkeit pro Glasebene: 40 kg (HSL) und 60 kg (HE)

Modelle mit 80 x 80 mm Aluminiumrohren und 19 mm Glasplatten (HE)



HE682



HE683

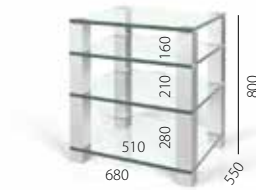

HE684

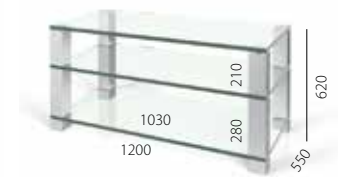

HE1203

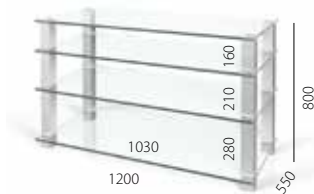

HE1204

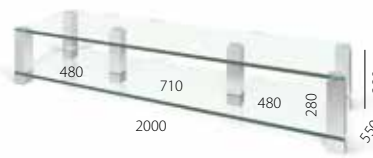

HE2002

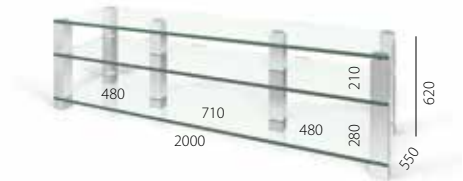

HE2003

Modelle mit 60 x 60 mm Aluminiumrohren und 12 mm Glasplatten (HSL)



HSL613

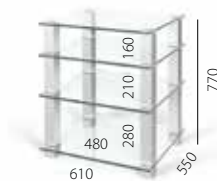

HSL614

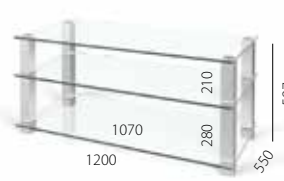

HSL1203

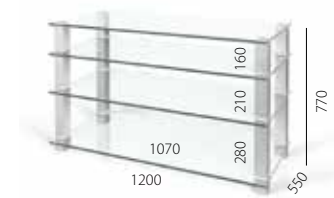

HSL1204

Zubehör

Kabelkanal (für Modelle mit 2, 3 oder 4 Glasebenen)



HEKK2
HEKK3
HEKK4

HSLKK2
HSLKK3
HSLKK4

Spikes



HESP (4er-Set)
HESP2 (6er-Set)
HSLSP (4er-Set)

Rollen

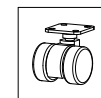

(für HSL-Modelle, 4er-Set)
ZU1588

Glas/Metall-Modelle

CLASSICS



PL-MODELLE

Glasfarben: Klar (KG), Schwarz (BG), Matt (MG)

Rohrfarbe: Aluminium (AL)

Max. Belastbarkeit pro Glasebene: 40 kg (außer PL60)

Max. Belastbarkeit der TV-Halterung: 40 kg

Max. Belastbarkeit der Glasablage (PL60): 10 kg

Max. Belastbarkeit des Glasbodens (PL60): 20 kg

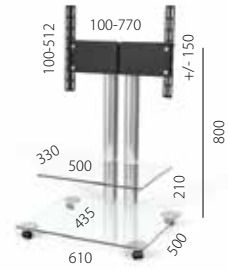

PL60

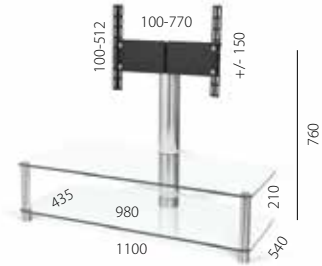

PL151

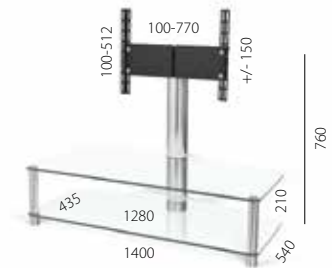

PL152

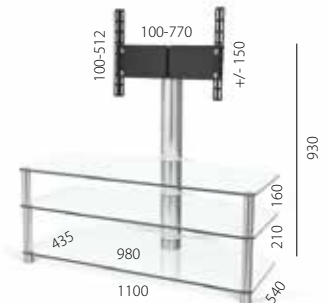

PL181

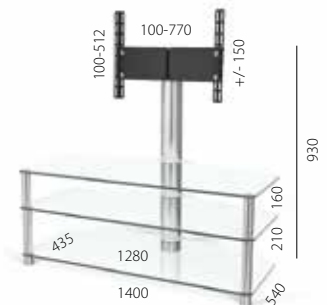

PL182



QX1011-KG



QX203-BG



QX200



QX203



QX1000

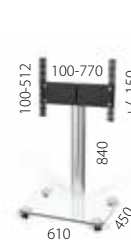

QX1001

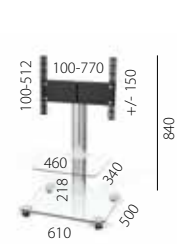

QX1011

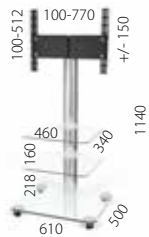

QX1010

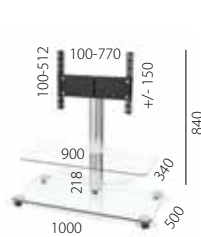

QX1211

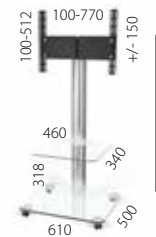

QX1012

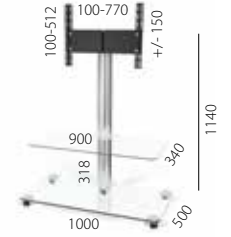

QX1212

QX-MODELLE

Glasfarben: Klar (KG), Schwarz (BG), Matt (MG)

Rohrfarbe: Aluminium (AL)

Korpusfarbe (QX208, QX111): Schwarz Metallic (SM)

Alle Modelle inkl. drehbarer TV-Halterung mit 90° Drehwinkel

und integrierter Kabelführung (QX200, QX203, QX208: inkl. VESA 200 und VESA 400 Adapter)

Max. Gesamtbelastung: 40 kg (QX200, QX203, QX208: 30 kg)

Max. Belastbarkeit der TV-Halterung: 40 kg (QX200, QX203, QX208: 30 kg)

Max. Belastbarkeit der Glasablage: 10 kg

Max. Belastbarkeit des Glasbodens: 20 kg

Max. Belastung pro Korpusfach (QX208, QX111: 10 kg)



QX208

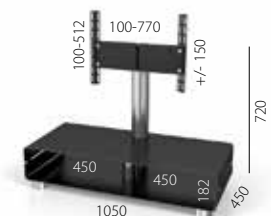

QX111

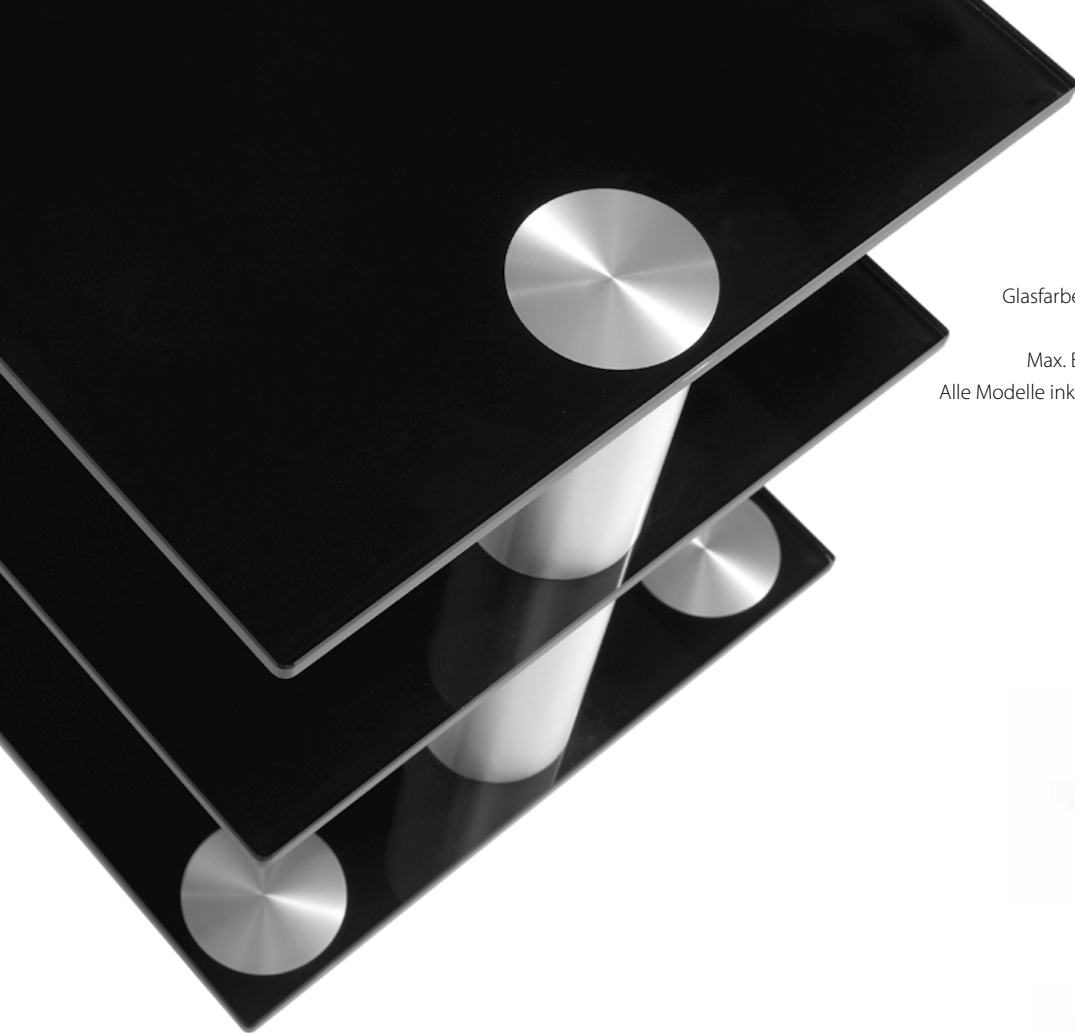

S-MODELLE

Glasfarben: Klar (KG), Schwarz (BG), Matt (MG)

Rohrfarbe: Aluminium (AL)

Max. Belastbarkeit pro Glasebene: 40 kg

Alle Modelle inkl. Kabelkanal und unsichtbaren Doppelrollen



S93

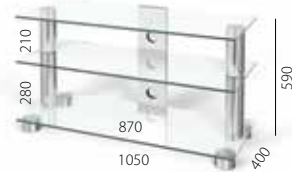

S103

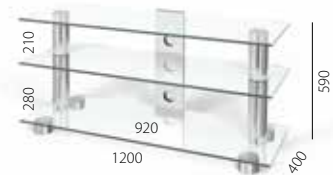

S133

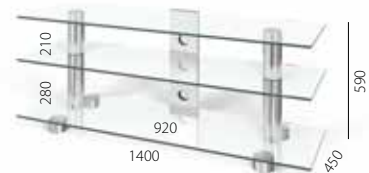

S143



S103-BG

CL-MODELLE

Farben Glasauflagen: Klar (KG), Matt (MG), Schwarz (BG), Snow (SNG), Silver (SV), NCS-Wunschfarbe (10% Aufpreis pro Farbton)
 Farben Fronten: Schwarz (BG), Snow (SNG), Silver (SV), Aluminium (AL), NCS-Wunschfarbe (10% Aufpreis pro Farbton), Kastenfarbe: Schwarz
 Optional: Schublade (SL) statt Klappe und CD/DVD-Einsatz CDE4 für 480 Slim-Line CDs, 240 CDs oder 64 DVDs/Blu-rays pro Einsatz
 Belastbarkeit Deckplatte (CL340, CL342): max. 40 kg

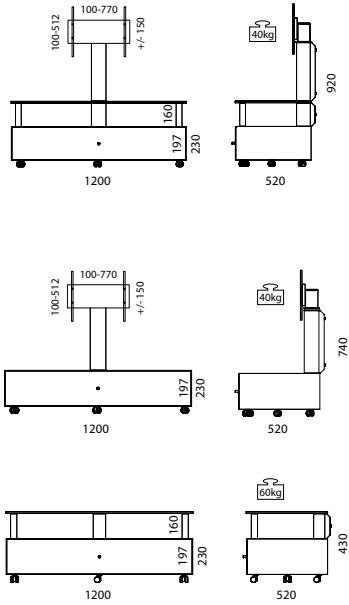

CL342
 mit drehbarer TV-Halterung und integrierter Kabelführung



CL340
 in NCS-Wunschfarbe



CL341
 in Schwarzglas mit Deckplatte in Schwarzglas





Modellserie

AMENO



AMENO – DAS HIGHLIGHT VON SPECTRAL

Wohndesign und Home Entertainment auf höchstem Niveau werden eins – mit AMENO von Spectral. Die voll planbare Möbelserie besticht durch herausragende technische Lösungen und einen exklusiven Materialmix aus Glas, Holzfurnier, Aluminium und Keramik.

Alle Möglichkeiten von AMENO finden Sie im AMENO Katalog und im ausgewählten Fachhandel.

Modellserie

CATENA



HABEN SIE HEUTE SCHON WAS GEPLANT?

CATENA ist das individuell planbare Heimkino- und Loungemöbel von SPECTRAL.
Mit Kästen in verschiedenen Breiten, Höhen und Tiefen. Mit Klappen, Türen oder Schubladen.
Mit einer hochwertigen Sitzbank-Polsterung für Loungebereiche. Mit unterschiedlichsten
Befestigungslösungen für Flachbildfernseher. Und mit integriertem Virtual Surround Soundsystem
für beeindruckenden Raumklang – ohne herumliegende Kabel, herumstehende Lautsprecher,
Subwoofer und Receiver.

CATENA erhalten Sie bei autorisierten CATENA-Partnern



Mithilfe der CATENA Planungsunterlage können Sie Ihr CATENA Schritt für Schritt selbst zusammenstellen. Die Broschüre erhalten Sie als PDF unter spectraleu oder beim autorisierten CATENA-Partner in Ihrer Nähe. Bei ihm können Sie sogar Ihr Möbel mit Hilfe der CATENA Planungssoftware am Computer in 3D konfigurieren.



Original

ZUBEHÖR



SPECTRAL SPRAY

Sanfter Schaumreiniger für LED-, LCD-, Plasma- und Computerbildschirme. Auch für Glas, Metall und lackierte Oberflächen geeignet. Mit antistatischem Mikrofasertuch für eine schnelle und streifenfreie Reinigung (Inhalt 300 ml).



SPECTRAL CLEAN

Antistatisches Mikrofasertuch zur Reinigung empfindlicher Glas- und Kunststoffoberflächen **ohne chemische Zusatzmittel**. Ideal für Laptops, Flat-screens, Tablets, Kameras, Smartphones. Mit Carbon-Wabenstruktur.



TV-WANDHALTERUNGEN

Hochwertige Wandhalterungen für Ihren TV in beliebiger Größe und Funktionalität – entweder fix an der Wand oder neig- und schwenkbar oder auszieh-, neig- und schwenkbar.



INNENBELEUCHTUNG ZU1873

LED-Leuchte mit Bewegungsmelder, aufladbar über Mini USB (Ladegerät ZU1874), nachträglich integrierbar.



INFRAROT-LINK-SYSTEM

Zur Bedienung Ihrer Geräte bei geschlossenen Möbelklappen.



APPLE TV ZU1755

Media Player für kabellose Musik-, Bild- und Videoübertragung per WLAN.

LAUTSPRECHERSTÄNDER

Hochwertige Lautsprecherständer
mit integrierter Kabelführung.
Säulen aus geschliffenem Aluminium.

Standfuß aus Sicherheitsglas.
Lieferbar in Klarglas, Schwarzglas
und Mattglas (Lieferung paarweise).



SP1, Höhe: 850 mm
Lautsprecherständer für SONOS Play 1
SP1BG: Standfuß in Schwarzglas
SP1SV: Standfuß in Silberglas

LS600
Hochwertiger und stabiler Lautsprecherständer,
der höchsten audiophilen Ansprüchen gerecht
wird, inkl. höhenverstellbaren Spikes
Höhe: 600 mm. Max. Belastbarkeit: 20 kg
Ablage: 170 x 280 mm



DS90, Höhe: 850 mm
Lautsprecherständer
für kleine Satellitenlautsprecher
Max. Belastbarkeit: 2 kg



DS85, Höhe: 850 mm
Lautsprecherständer
für mittlere Satellitenlautsprecher
Max. Belastbarkeit: 5kg



BS70, Höhe: 700 mm
Ablage: 150 x 170 mm
BS58, Höhe: 580 mm
Ablage: 150 x 170 mm
BS40, Höhe: 400 mm
Ablage: 200 x 200 mm
Lautsprecherständer
für Kompaktlautsprecher
Max. Belastbarkeit: 10 kg

it's
a smart
world!

Einfach einstecken

DOCKS

ZU1876 DOCKING KIT 26, Apple, iPhone/iPad, HDMI (2015)

Für iPhone 5/5S, iPod touch 5, iPhone 6/6 Plus,
iPad mini/mini2/mini3, iPad Air/Air2

Funktion: Laden, Musik-, Bild- und Videoübertragung (HDMI)

ZU1842 DOCKING KIT 23, Apple, iPhone 4/4S, HDMI

Für iPhone 4/4S, iPod touch 4. Generation

Funktion: Laden, Musik-, Bild- und Videoübertragung (HDMI)

ZU1849 DOCKING KIT 25, Apple, iPhone 5/5S, Audio

Für iPhone 5/5S

Funktion: Laden und Musikübertragung (Analog-Cinch)

ZU1877 DOCKING KIT 27, Apple, iPad 4, HDMI (2015)

Für iPad 4

Funktion: Laden, Musik-, Bild- und Videoübertragung (HDMI)

Weitere Infos zu den Kits und Lösungen

finden Sie im Internet unter spectral.eu/de/dockfinder



SOUNDSYSTEME

VIRTUAL SURROUND SOUND?

KLINGT KOMPLIZIERT?

NEIN, KLINGT FANTASTISCH.

In einer Lautsprechereinheit ist der linke und rechte Lautsprecher sowie der Subwoofer integriert (2.1). Über eine spezielle Ton-Mischung entsteht an Ihrem Ohr ein Surround-Effekt, ohne dass Sie – wie bei einer herkömmlichen Surround-Anlage – fünf Lautsprecher und einen Subwoofer (5.1) installieren müssen. Durch die DTS® Tru-Surround-Technik sind keine Wände oder andere Reflektionsflächen notwendig.

Alle neuen Soundsysteme von Spectral sind mit einer IR-Lernfunktion ausgestattet. Sie benötigen also keine zusätzliche Fernbedienung oder komplizierte Universalfernbedienung, sondern können Ihr Soundsystem mit Ihrer gewohnten TV-Fernbedienung steuern.

VORTEILE

- ✓ Keine herumstehenden Lautsprecher
- ✓ Keine herumliegenden Kabel
- ✓ Integrierte Bluetooth 4.0 Schnittstelle für kabelloses Musikstreaming
- ✓ Integrierter Subwoofer und Verstärker
- ✓ Bedienung über Ihre gewohnte TV-Fernbedienung
- ✓ Beliebige Positionierung des Möbels im Raum
- ✓ Keine Wärmeentwicklung dank digitalem Verstärker
- ✓ Optimal aufeinander abgestimmte Komponenten
- ✓ BRA2 und VRA2 zusätzlich mit HDMI-Schnittstelle

DAS SOUNDSYSTEM XTA1

Breit, schwarz, stark. Das mit weniger als 7 cm sensationell flache 2.1 Virtual Surround System XTA1 punktet trotz seiner geringen Höhe mit unglaublich sonoren Bässen. Neben dem Surround-Modus überzeugt das System auch im Stereo-Modus. Ausgenommen praktisch ist die Möglichkeit, Musik direkt vom Smartphone via Bluetooth abzuspielen.

DAS SOUNDSYSTEM SCA3

Völlig verblüfft durch den voluminösen Sound, den das SCA3 produziert, schauen wir sicherheitshalber noch einmal nach, ob da wirklich kein anderer Lautsprecher oder Subwoofer mitläuft. Auch leistungsmäßig kann das „kleine“ Soundsystem selbst in unserem großen Testraum komplett überzeugen. Tolle Effekte, klar verständliche Dialoge und fühlbare Bässe genießen wir bei seiner Wiedergabe von „Skyfall“.

DAS SOUNDSYSTEM BRA2

Unser Bestseller. Enorm klangstarkes und pegelfestes Surround Soundsystem, das sich dank modernstem Signalprozessor auch auf akustisch schwierige Räume einstellen lässt. Für alle, die wirklich nur mit einer Box das Heimkino ins Wohnzimmer holen wollen, ist das BRA2 die beste Alternative.

DAS SOUNDSYSTEM VRA2

Kompromisslose Leistung in Stereo- und Surround-Sound. Klingt mitreißend lebendig und harmonisch. Bass und Grundton arbeiten Hand in Hand und geben sich hochgradig musikalisch. Kurzum: Das beste Front-Surround-System, das Sie für Geld kaufen können.



Manufactured under license from Dolby Laboratories.
Dolby and the double-D symbol are registered trademarks of Dolby Laboratories.



For DTS patents, see <http://patents.dts.com>
Manufactured under license from DTS Licensing Limited.
DTS, the Symbol, & DTS and the Symbol together are registered trademarks,
and DTS TruSurround is a trademark of DTS, Inc. © DTS, Inc. All Rights Reserved.



For DTS patents, see <http://patents.dts.com>
Manufactured under license from DTS Licensing Limited.
DTS, the Symbol, & DTS and the Symbol together are registered trademarks
of DTS, Inc. © DTS, Inc. All Rights Reserved.



Bluetooth: The Bluetooth word mark and logos are registered trademarks owned by Bluetooth SIG, Inc. and any use of such marks by Spectral is under license. Other trademarks and trade names are those of their respective owners.



aptX: The aptX software is copyright CSR plc or its group companies. All rights reserved.
The aptX mark and the aptX logo are trademarks of CSR plc or one of its group companies and may be registered in one or more jurisdictions.



HDMI®: The terms HDMI and HDMI High-Definition Multimedia Interface, and the HDMI Logo are trademarks or registered trademarks of HDMI Licensing LLC in the United States and other countries.



Qualität **zum Anfassen.**

Made in Germany

HOCHWERTIG UND ROBUST

Wir verwenden ausschließlich hochwertigste Materialien, Beschläge und Dämpfer. Alle Anschlüsse werden aus dem vollen Aluminium gedreht. Edelstahl wird hochglänzend poliert, Aluminium wird fein geschliffen und versiegelt.



KRATZFEST UND LANGLEBIG

Die kolorierten Glasoberflächen von SPECTRAL sind brillant, kratzfest und pflegeleicht.





DIE SPECTRAL SHOWROOMS

Besuchen Sie unsere Showrooms in Deutschland und den Niederlanden und erleben Sie Spectral pur. Die aktuellen Öffnungszeiten der Showrooms finden Sie unter spectral.eu



MADE IN GERMANY

Während immer mehr Möbelhersteller ihre Fertigung nach Fernost verlegen, bleiben wir bei SPECTRAL unserer Linie treu. Mit unserem Werk in Pleidelsheim bei Stuttgart haben wir ein klares Bekenntnis zum Produktionsstandort Deutschland abgegeben. Eine Entscheidung, von der nicht nur unsere Mitarbeiter profitieren, sondern auch Sie als Kunde. Denn nur so können wir auch in Zukunft unsere hohen Qualitätsstandards halten und Ihre individuellen Wünsche in die Tat umsetzen.

FARBEN

GLASOBERFLÄCHEN

Zur Auswahl stehen Ihnen die drei Standardfarben Silber (SV), Snow (SNG) und Schwarz (BG) sowie über 2.000 Wunschfarben, welche Sie anhand eines NCS-Farbfächers frei wählen können. Ein farbverbindliches Glas-Farbmuster kann im SPECTRAL Online-Store oder bei einem autorisierten Fachhändler bestellt werden. Beim Kauf eines Möbels wird der Preis des Glas-Farbmusters wieder gutgeschrieben.



SATINIERTES GLAS

Cocoon, Scala, BRICK und die MUSIC BOX sind auch mit satiniertem Glas erhältlich. Es verleiht Ihrem Möbel eine matte, besonders edle Optik.



Natürliche Varianzen:

Glas ist ein Produkt aus natürlichen Rohstoffen und unterliegt produktionstechnischen Schwankungen. Abhängig von der Eigenfarbe des Glases, von der Glasstärke und von den Lichtverhältnissen können Farbtöne variieren. Die Farbe der Lieferung kann somit fertigungsbedingt geringfügig vom Muster abweichen. Bei Nachlieferungen von Glasoberflächen sind chargenabhängige Farbabweichungen möglich.



GLASOBERFLÄCHEN IN ÜBER 2.000 NCS-WUNSCHFARBEN



FARBEN FÜR STOFFFRONTEN

Die Bezüge der Stoffklappen und Soundabdeckungen sind in drei Farben erhältlich:
Schwarz (BF), Silber (SF) und Carbon (CF).

Bei BRICK ist die Soundabdeckung nur in Schwarz (BF) verfügbar.

Vielen **Dank!**

Fotografie: Peter Oppenländer und Steffen Jahn

Models: Alex und Angi

Druck: Göhring Druck



Technische Änderungen, druckbedingte Farbabweichungen und Irrtümer vorbehalten

Schutzgebühr 5 €

2. Auflage

SPECTRAL Audio Möbel GmbH

Robert-Bosch-Str. 1-5, 74385 Pleidelsheim, Germany

Telefon: +49 7144 88418-80, Fax: +49 7144 88418-40

E-Mail: info@spectral.eu

■ **SPECTRAL**
Smart furniture

N° 2 2015